

# AUDIENCIA DE PRESENTACIÓN

## Convocatoria Pública UPME STR 02-2018

SELECCIÓN DE UN INVERSIONISTA Y UN INTERVENTOR PARA EL DISEÑO, ADQUISICIÓN DE LOS SUMINISTROS, CONSTRUCCIÓN, OPERACIÓN Y MANTENIMIENTO DEL SEGUNDO CIRCUITO ALTAMIRA – FLORENCIA – DONCELLO 115 kV Y BAHÍAS ASOCIADAS EN LOS DEPARTAMENTOS DE HUILA Y CAQUETÁ.

Julio 17 de 2018

# Agenda

- Normatividad
- Aspectos a tener en cuenta
- Objeto, descripción y alcance del proyecto
- Cronograma de la convocatoria

# Agenda

- **Normatividad**
- Aspectos a tener en cuenta
- Objeto, descripción y alcance del proyecto
- Cronograma de la convocatoria

# Normatividad



## LEY 143 DE 1994 O LEY ELÉCTRICA

### Responsabilidad por el licenciamiento

#### Artículo 52°

Las empresas públicas, privadas o mixtas que proyecten realizar o realicen obras de generación, interconexión, transmisión y distribución de electricidad, susceptibles de producir deterioro ambiental, están obligadas a obtener previamente la licencia ambiental de acuerdo con las normas que regulen la materia.

**Parágrafo.** Para obtener la licencia ambiental para ejecutar proyectos de generación e interconexión de electricidad se deben realizar los correspondientes estudios, de conformidad con lo dispuesto por la autoridad competente e incluir en el presupuesto de la respectiva empresa las partidas correspondientes para ejecutar las medidas remediales previstas.

### Responsabilidad por la ejecución

#### Artículo 85°

*“Las decisiones de inversión en generación, interconexión, transmisión y distribución de energía eléctrica, constituyen responsabilidad de aquéllos que las acometan, quienes asumen en su integridad los riesgos inherentes a la ejecución y explotación de los proyectos”.*

# Normatividad



## RESOLUCIÓN MME 181313 de 2002

*“Por la cual se establecen los criterios y la forma para elaborar el Plan de Expansión del Sistema Interconectado Nacional”*

### Del Plan de Expansión

#### Artículo 6°

*“Planes de Expansión de Transmisión y de Generación. Dentro del planeamiento de la expansión del Sistema Interconectado Nacional, y con el cumplimiento de lo establecido en los artículos anteriores, la Unidad de Planeación Minero – Energética, UPME, **podrá elaborar independientemente Planes de Expansión de Transmisión y de Generación** que busquen orientar y racionalizar el esfuerzo del Estado y de los particulares para la satisfacción de la demanda nacional de electricidad en concordancia con el Plan Nacional de Desarrollo y el Plan Energético Nacional”.*

### De las convocatorias públicas:

#### Artículo 8°

*“De las convocatorias públicas. **Para determinar la existencia o no de potenciales inversionistas que acometan las decisiones de inversión en transmisión** de energía eléctrica en los términos del **artículo 85 de la ley 143 de 1994** y que asuman íntegramente los riesgos inherentes a la ejecución y explotación de los proyectos, el Ministerio de Minas y Energía o la entidad que este delegue, **debe agotar el mecanismo de las convocatorias públicas**, con el objeto de seleccionar el agente económico que presente la mejor oferta para ejecutar un determinado proyecto de transmisión de energía eléctrica definido en el Plan de Expansión del Sistema Interconectado Nacional”.*

# Normatividad



## **RESOLUCIÓN MME 180924 de 2003**

*“Por la cual se **establece y desarrolla el mecanismo de las Convocatorias Públicas** para la ejecución de los proyectos definidos en el Plan de Expansión de Transmisión del Sistema Interconectado Nacional” establece, entre otros, las responsabilidades, la forma de selección de los inversionistas y la necesidad de un interventor.”*

**De las responsabilidades**

**Artículo 1º**

*“En todo caso, la selección del agente económico que ejecutará el respectivo proyecto **no implicará ningún tipo de asunción de riesgo por parte de la Nación**, como quiera que el proyecto se desarrollará con fundamento en el principio establecido en el artículo 85 de la Ley 143 de 1994”.*

**De la selección**

**Artículo 2º**

*“Las Convocatorias Públicas tienen por objeto **seleccionar al agente económico que presente la mejor oferta** para ejecutar un determinado proyecto definido y aprobado en el Plan de Expansión de Transmisión del Sistema Interconectado Nacional”.*

**De los pliegos y su contenido**

**Artículo 4º**

*El Ministerio de Minas y Energía o la entidad que este delegue, en este caso la UPME, elaborará los Documentos de Selección del Inversionista (DSI) para escoger en condiciones de libre concurrencia al agente económico que ejecutará los proyectos definidos en el Plan de Expansión del Sistema Interconectado Nacional y señala que los Documentos de Selección (DSI) deberán incluir, como mínimo **“a) La información básica de cada proyecto (nivel de tensión, número de circuitos, capacidad de transporte, puntos de conexión, estándares de operación, fecha requerida de puesta en servicio y demás elementos que se consideren convenientes)...”**. Adicionalmente, que **“...Será obligación de cada uno de los inversionistas interesados en participar en las convocatorias públicas evaluar todas y cada una de las condiciones ambientales del proyecto y, será de cargo del inversionista que resulte seleccionado, realizar las gestiones para la consecución de la licencia ambiental o de cualquier otro tipo de autorización ambiental que se requiera para la ejecución del proyecto; en este sentido, las condiciones ambientales no serán incluidas en los respectivos Documentos de Selección...”** Resaltó y subrayó UPME.*



# Normatividad



## **RESOLUCIÓN MME 180924 de 2003**

*“Por la cual se establece y desarrolla el mecanismo de las Convocatorias Públicas para la ejecución de los proyectos definidos en el Plan de Expansión de Transmisión del Sistema Interconectado Nacional” establece, entre otros, las responsabilidades, la forma de selección de los inversionistas y la necesidad de un interventor.”*

### **De la propuesta económica**

#### **Artículo 7º**

Señala que la propuesta económica consistirá en el Ingreso Esperado según lo indiquen los Documentos de Selección (DSI), de conformidad con las normas de la CREG y la oferta técnica deberá cumplir con las condiciones establecidas en los Documentos de Selección incluido el cronograma de ejecución.

### **De la selección**

#### **Artículo 13º**

*“La selección se hará en audiencia pública, exclusivamente con el criterio de escoger la propuesta con el menor valor presente de los Ingresos Esperados, cálculo que se realizará aplicando la tasa de descuento establecida por la Comisión de Regulación de Energía y Gas, en dólares constantes del 31 de diciembre del año anterior a la fecha en que se efectúe la propuesta, siempre y cuando se cumpla con los demás requisitos previstos en los respectivos Documentos de Selección”.*

### **Del interventor**

#### **Artículo 18º**

La ejecución del proyecto tendrá un interventor el cual deberá ser seleccionado por el MME o la entidad que este delegue, en este caso la UPME, previo a la selección del inversionista.

# Normatividad



## **RESOLUCIÓN MME 180925 de 2003.**

Se delega en la UPME las gestiones administrativas necesarias para la selección mediante convocatorias públicas de inversionistas que acometan en los términos del artículo 85 de la Ley 143 de 1994, los proyectos definidos y aprobados en el Plan de Expansión de Transmisión del Sistema Interconectado Nacional

## **RESOLUCIÓN MME 90604 de 2014.**

*“Por la cual se adoptan medidas excepcionales para el STN y STR tendientes a garantizar la continuidad del servicio en Situaciones Especiales”.*

**Ejecución de Proyectos Urgentes en el STN y STR mediante el mecanismo de Convocatoria Excepcional**

**Artículo 4º**

*“La UPME iniciará procesos de Convocatoria Excepcional para **adjudicar los proyectos urgentes**, teniendo en cuenta los parámetros generales previstos en la **Resolución MME 180924 de 2003**, en la **Resolución CREG 022 de 2001** y en la **Resolución CREG 024 de 2013**, o aquellas que las modifiquen o sustituyan, y los parámetros de las Convocatorias Excepcionales que determine la CREG según lo dispuesto en el artículo 5o de esta resolución y con base en los siguientes lineamientos:*

*...*

*-- Para cada grupo de proyectos urgentes se escogerá, **atendiendo un criterio de menor costo** y uno de los **interventores incluidos** en el listado publicado por el CNO en el Acuerdo número 1070 de 2018, o el que lo modifique o sustituya. La UPME podrá adicionar la lista con otras firmas identificadas por esa entidad, para el caso del STN...”*



## RESOLUCIÓN CREG 022 de 2001

### RESOLUCIÓN CREG 022 de 2001

Reglamenta los principios generales y los procedimientos para definir el Plan de Expansión de Referencia del Sistema de Transmisión Nacional – STN, establece la metodología para determinar el Ingreso Regulado por concepto del Uso de este Sistema y reglamenta aspectos relacionados con Conformación del Comité Asesor de Planeamiento de la Transmisión – CAPT, presentación del Plan de Expansión del STN, **elementos de eficiencia de las convocatorias públicas (propuestas, selección y remuneración)** y define los conceptos de “Reposición” y de “Ampliación”.

La **Resolución CREG 022 de 2001** fue modificada parcialmente mediante las **Resoluciones CREG 085 y 120 de 2002, 093 de 2007 y 064 de 2013.**

**Según numeral III del literal a) del Artículo 4º de la Resolución CREG 022 de 2001 modificado por la Resolución CREG 085 de 2002**, una vez cumplido el año veinticinco (25) del flujo de Ingresos aprobado por la CREG, el Ingreso Anual que percibirá el proponente seleccionado para el proyecto, así como el Ingreso Anual aplicable a los activos existentes, que no hayan sido objeto de convocatorias, será el resultado de aplicar la fórmula que defina la CREG (con base en Unidades Constructivas).

# Normatividad



## RESOLUCIÓN CREG 022 de 2001

**RESOLUCIÓN CREG 022 de 2001 modificado por la R CREG 085 de 2002**

**Artículo 4º**

**Según el Numeral IV del literal a) del Artículo 4º de la Resolución CREG 022 de 2001 modificado por la Resolución CREG 085 de 2002** Interconexión Eléctrica S.A. E.S.P. deberá efectuar una propuesta para cada uno de los proyectos definidos en las convocatorias, en cumplimiento del Artículo 32 de la Ley 143 de 1994

**Según numeral V del literal a) del Artículo 4º de la Resolución CREG 022 de 2001 modificado por la Resolución CREG 085 de 2002**, los propietarios de los proyectos seleccionados mediante convocatorias públicas, deberán reportar al LAC cada una de las Unidades Constructivas que componen el proyecto, con anterioridad a la puesta en Operación Comercial de dichas Unidades Constructivas.

**RESOLUCIÓN CREG 022 de 2001**

**Artículo 10º**

**Artículo 10º de la Resolución CREG 022 de 2001. Reglas para la participación en la actividad de transmisión nacional.** Un proponente que sin ser E.S.P se gane la convocatoria, deberá constituirse como tal, con objeto exclusivo en Transmisión Nacional en lo relacionado con el sector eléctrico, de conformidad con lo establecido en el Artículo 74 de la ley 143 de 1994.

# Normatividad



## RESOLUCIONES CREG

### **RESOLUCIÓN CREG 093 de 2007**

Ajusta las exigencias sobre la necesidad de garantías por parte de los transmisores que ejecutarán las obras del STN a través de las convocatorias y de los usuarios que originan dichas obras, establece los criterios de las garantías, deja en cabeza de la UPME la definición de sus parámetros y a cargo del Administrador del Sistema de Intercambios Comerciales – ASIC el trámite de aprobación.

### **RESOLUCIÓN CREG 083 de 2008**

*“Por la cual se define la metodología para el cálculo de la tasa de retorno que se aplicará en la remuneración de la actividad de transmisión de energía eléctrica y se fija dicha tasa”.*

### **RESOLUCIÓN CREG 011 de 2009**

*“Por la cual se establecen la metodología y fórmulas tarifarias para la remuneración de la actividad de transmisión de energía eléctrica en el Sistema de Transmisión Nacional”.*

### **RESOLUCIÓN CREG 035 de 2010**

*“Por la cual se aprueban la tasa de descuento y el perfil de pagos para evaluar las propuestas que se presenten a los procesos de libre competencia que se adelanten para ejecutar proyectos de expansión del Sistema de Transmisión Nacional”.*

# Normatividad



## RESOLUCIONES CREG

**RESOLUCIÓN CREG 024  
de 2013**

*“Por la cual se establecen los procedimientos que se deben seguir para la expansión de los Sistemas de Transmisión Regional mediante Procesos de Selección”.*

**RESOLUCIÓN CREG 064  
de 2013**

*“Por la cual se adiciona el artículo 6 de la Resolución CREG 022 de 2001 y se modifica el artículo 5 de la Resolución CREG 092 de 2002”.*

## RESOLUCIÓN CREG 093 de 2014

*“Por la cual se establecen los procedimientos para la ejecución de proyectos urgentes en el Sistema de Transmisión Nacional o en los Sistemas de Transmisión Regional”.*

### **RESOLUCIÓN CREG 093 de 2014**

#### **Artículo 4°**

Otorgamiento de garantías. “Los inversionistas o agentes que vayan a ejecutar proyectos urgentes en el **STN** deberán otorgar una garantía de ejecución de los proyectos asignados mediante procesos de convocatoria.

La garantía deberá ajustarse a las reglas y condiciones establecidas en los numerales 2, 3, 5 y 6 del anexo 1 de la **Resolución CREG 022 de 2001**, o aquella que le modifique o sustituya, y deberá ser entregada al ASIC, dentro del plazo que la UPME defina, para que sea aprobada en un plazo de dos (2) días contados desde la fecha de recibo de la garantía...”

### **RESOLUCIÓN CREG 093 de 2014**

#### **Artículo 6°**

Otorgamiento de garantías. “Los inversionistas o agentes que vayan a ejecutar proyectos urgentes en el **STR** deberán otorgar una garantía de ejecución de los proyectos a ser ejecutados directamente por el OR y de los proyectos asignados mediante procesos de convocatoria.

La garantía deberá ajustarse a las reglas y condiciones establecidas en los capítulos 1 y 3 del anexo general de la **Resolución CREG 024 de 2013**, o aquella que le modifique o sustituya, y deberá ser entregada al ASIC para que sea aprobada en un plazo de dos (2) días contados desde la fecha de recibo de la garantía...”



# Normatividad



## RESOLUCIÓN CREG 113 de 2015

*“Por la cual se modifican algunas disposiciones sobre los procedimientos que se deben seguir para la expansión de los Sistemas de Transmisión Regional mediante Procesos de Selección, contenidas en la Resolución CREG 024 de 2013”.*

### **RESOLUCIÓN CREG 113 de 2015**

Se modifican los criterios de selección del inversionista. Con dos Propuestas o más se adjudica a la de menor valor presente. Con una sola Propuesta válida se abre posibilidad de una Contrapropuesta.

### **RESOLUCIÓN CREG 015 de 2018**

*“Por la cual se establece la metodología para la remuneración de la actividad de distribución de energía eléctrica en el Sistema Interconectado Nacional”.*

### **RESOLUCIÓN CREG 016 de 2018**

*“Por la cual se define la tasa de retorno para la actividad de distribución de energía eléctrica en el sistema interconectado nacional”*

# Normatividad



## **ACUERDO CNO No. 1070 de 2018.**

Por el cual se actualiza la integración de la lista de firmas interventoras de los proyectos de expansión que se ejecuten en los Sistemas de Transmisión Regional STRs.

# Agenda

- Normatividad.
- Aspectos a tener en cuenta.
- Objeto, descripción y alcance del proyecto.
- Cronograma de la convocatoria

# Aspectos a tener en cuenta

## Por el Adquiriente

- ❑ Todos los **proyectos de expansión del STN y STR deben contar con una firma interventora**. Si el proyecto es del STR, el Interventor debe pertenecer al listado del CNO. Si el proyecto es urgente (STN o STR), el Interventor debe pertenecer al listado del CNO y se selecciona atendiendo un criterio de menor costo.
- ❑ La selección del Interventor se realiza antes de la selección del Inversionista y cumpliendo con las exigencias del Anexo 3 de los DSI. Lo que Oferta es el valor mensual de la Interventoría.
- ❑ El Seleccionado debe firmar el Contrato de Interventoría (Anexo 4 de los DSI) y presentar garantías para aprobación de la UPME.
- ❑ El Seleccionado debe suscribir el Acuerdo de Confidencialidad (Anexo 6 de los DSI) con el Adjudicatario.
- ❑ El alcance de los trabajos de la Interventoría, comprende todas las actividades necesarias para el cabal cumplimiento del objeto del Contrato y en particular, la certificación y/o aval y, supervisión independiente del cumplimiento por parte del Adjudicatario de: (a) el Cronograma hasta la terminación del Contrato; (b) el plan del Proyecto STR presentado por el Adjudicatario para la ejecución del Proyecto; (c) La gestión ambiental del Proyecto; (d) La aplicación de las normas de carácter técnico, ambiental y de seguridad social; (e) El cumplimiento de toda la regulación técnica vigente, en especial el Código de Redes y el RETIE; (f) El cumplimiento de la reglamentación y las Leyes Aplicables, en especial las resoluciones aplicables expedidas por el MME y la CREG y, (g) El cumplimiento integral de las Especificaciones Técnicas del Proyecto.
- ❑ Realizar reuniones periódicas con el Adjudicatario y visitas al proyecto.
- ❑ Presentar informes parciales, periódicos, informes especiales y el informe final del proyecto, (al Adjudicatario, a la UPME y Superintendencia de Servicios Públicos Domiciliarios – SSPD\*).

**Aspectos relevantes, sin sujetarse únicamente a estos. Se debe consultar la normatividad aplicable y los DSI.**

# Aspectos a tener en cuenta

## Por el Interesado

- ❑ El inversionista se encarga de todo: inversión, diseños, equipos, suministros, licenciamiento, permisos, montaje, puesta en servicio, operación y mantenimiento. El Estado no invierte.
- ❑ No configuración de vínculo contractual. Quien resulte seleccionado deberá ejecutar el Proyecto por su cuenta y riesgo, y no actuará en nombre del Estado, ni tendrá con la UPME, el MME, o cualquier otra agencia estatal, vínculo contractual alguno.
- ❑ El inversionista adquiere la obligación de poner el proyecto en servicio en la fecha definida y bajo las condiciones de los DSI, y adquiere el derecho a que le expidan una resolución CREG para el reconocimiento de sus cargos.
- ❑ No son concesiones a término definido. La propiedad es del inversionista. Se remunera hasta el año 25 el valor ofertado y a partir del año 26 de conformidad con la con la metodología vigente.
- ❑ Si el adjudicatario no es Transmisor o Transmisor Regional, para la aprobación de ingresos deberá constituirse como ESP dedicada exclusivamente a la Transmisión o Transmisión Regional, según el caso.
- ❑ En la Propuesta debe presentar compromiso de suscribir garantía. Una vez adjudicado debe presentar la garantía aprobada por el ASIC (XM), se sugiere utilizar el formato de garantía de XM.
- ❑ Para el STR, según el artículo 10 de la Resolución CREG 024 de 2013, el Proponente debe demostrar experiencia en construcción de redes y en transporte de energía eléctrica con tensiones superiores a 100 kV.
- ❑ Todo proyecto tiene una Interventoría seleccionada por la UPME. El Adjudicatario debe suscribir el contrato de fiducia (Anexo 7 de los DSI).

Aspectos relevantes, sin sujetarse únicamente a estos. Se debe consultar la normatividad aplicable y los DSI.



# Aspectos a tener en cuenta

## Por el Interesado

**En el STR Cuando se presente más de una Propuesta válida**

- Se adjudicará el proyecto al Proponente que haya presentado la Propuesta con menor valor.

**En el STR, Cuando haya una única Propuesta válida**

- Se abre el Sobre con la Propuesta Económica y se hace publico su valor.
- Otros interesados podrán presentar Contrapropuesta con valores menores al de la Propuesta pública.
- Se le informa al Proponente de la Contrapropuesta.
- El Proponente deberá manifestar si acepta ejecutar el Proyecto por el valor de la Contrapropuesta. En caso de aceptar, se le adjudicará el proyecto.
- En caso que el Proponente no acepte, se le adjudicará el proyecto al Contrapropoente.
- En caso de no hallan Contraofertas validas, se adjudica al Proponente de la Única Oferta válida.

# Agenda

- Normatividad.
- Aspectos a tener en cuenta.
- Objeto, descripción y alcance del proyecto.
- Cronograma de la convocatoria

# Descripción Convocatoria

## UPME STR 02-2018

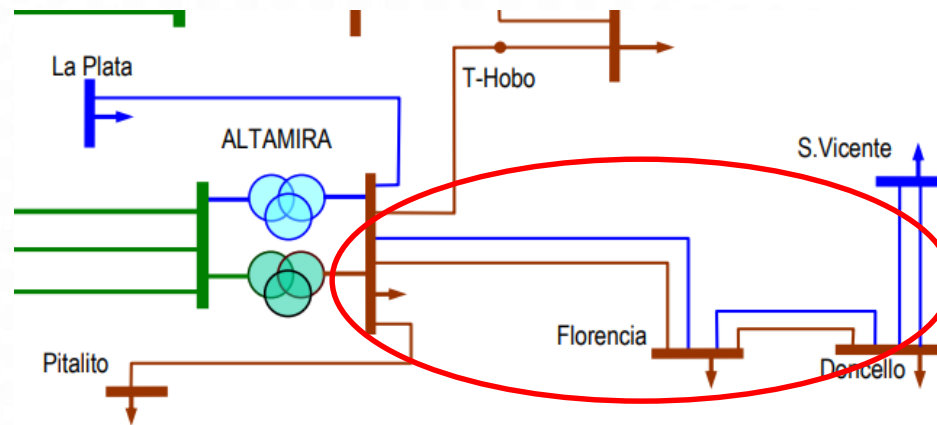

### Alcance general:

- (i) La definición de las especificaciones técnicas de las líneas y de la subestación del Proyecto del STR.
- (ii) La preconstrucción de las obras que requiera el Proyecto del STR, (incluyendo firma del Contrato con la Fiducia para contratar la Interventoría, diseños, servidumbres, estudios, Contratos de Conexión, licencias y demás permisos o coordinaciones interinstitucionales requeridas para iniciar la construcción, costos y viabilidad ambiental del proyecto);
- (iii) La construcción de las obras necesarias (incluyendo las resultantes de los Contratos de Conexión y cualquier obra que se requieran para la viabilidad ambiental del Proyecto, garantizando desde el punto de vista jurídico, la disponibilidad de los predios requeridos para la construcción de tales obras); y
- (iv) La administración, operación y mantenimiento del Proyecto durante el Periodo de Pagos.

# Descripción Convocatoria

## UPME STR 02-2018

### Alcance :

El Proyecto consiste en el diseño, adquisición de los suministros, construcción, instalación, pruebas, puesta en servicio, operación y mantenimiento de las siguientes obras:

- i. Una (1) nueva bahía de línea a 115 kV, en configuración barra sencilla, en la Subestación Altamira 115 kV.
- ii. Una (1) línea a 115 kV desde la subestación Altamira 115 kV hasta la subestación Florencia 115 kV, con una longitud de 55 km aproximadamente.
- iii. Dos (2) nuevas bahías de línea a 115 kV, en configuración barra sencilla, en la Subestación Florencia 115 kV.
- iv. Una (1) línea a 115 kV desde la subestación Florencia 115 kV hasta la subestación Doncello 115 kV, con una longitud de 60 km aproximadamente.
- v. Una (1) nueva bahía de línea a 115 kV, en configuración barra sencilla, en la Subestación Doncello 115 kV.
- vi. Extensión de los barrajes a 115 kV (en caso de ser necesario) y/o conexiones a los mismos, que se requieran para la instalación de las mencionadas bahías, junto con todos los elementos, equipos, obras y adecuaciones mecánicas, civiles, eléctricas, corte y/o protección, control, medición, y demás necesarios, para su correcto funcionamiento y el cumplimiento de las normas aplicables.

# Descripción Convocatoria

## UPME STR 02-2018

**NOTAS:** Las siguientes notas tienen carácter vinculante frente al alcance de la presente Convocatoria Pública UPME STR 02 – 2018.

- a. Los diagramas unifilares de las subestaciones intervenidas por motivo de la presente Convocatoria Pública hacen parte del Anexo 1. El Inversionista seleccionado, buscando una disposición con alto nivel de confiabilidad, podrá modificar la disposición de los diagramas unifilares previa revisión y concepto del Interventor, y aprobación por parte de la UPME. Si la propuesta de modificación presentada involucra o afecta a terceros como otros usuarios o al propietario de la Subestación (existente o ampliación), deberán establecerse acuerdos previos a la solicitud.
- b. Corresponde a los agentes involucrados en las Subestaciones objeto de la presente convocatoria (el Inversionista seleccionado de la presente convocatoria, Electrohuila S.A. E.S.P. como OR responsable del área y propietario de la Subestación Altamira 115 kV, al GEB como Adjudicatario de la Convocatoria Pública UPME STR 05-2017 Segundo transformador en Altamira y a Electrocaquetá S.A. E.S.P. como OR responsable del área y propietario de las Subestaciones Florencia y Doncello), llegar en caso de requerirse, a los acuerdos necesarios para la ubicación y/o disposición física de los equipos en cada subestación. En cualquier caso, se debe garantizar una disposición de alto nivel de confiabilidad.
- c. Todos los equipos o elementos a instalar, por motivo de la presente Convocatoria Pública UPME STR, deberán ser nuevos, de la mejor calidad, de última tecnología, fabricados bajo normas internacionales, y contar con sello de fabricación y certificado de producto RETIE según aplique.



# Descripción Convocatoria

## UPME STR 02-2018

### NOTAS (continuación) :

- d) Están a cargo del Inversionista seleccionado, todos los elementos necesarios para la construcción, operación y mantenimiento de las obras, como por ejemplo sistemas de control, medición, protecciones, comunicaciones e infraestructura asociada, sin limitarse a estos, y debe garantizar su compatibilidad con la infraestructura existente. En general, el Adjudicatario se debe hacer cargo de las adecuaciones necesarias para cumplir con el alcance del presente proyecto.
  
- e) En la página WEB de la presente Convocatoria Pública, se encuentra disponible la información técnica y costos de conexión remitidos por Electrohuila S.A. E.S.P. con radicados UPME 20181110017842, 20181110039232 y 20181110040022, por Electrocaquetá S.A. E.S.P. con radicados UPME 20181110039942 y 20181110012432 y por el GEB con radicado UPME 20181110017012. La información específica relacionada con estos comunicados (anexos) pueden ser solicitadas en oficinas de la UPME en los términos señalados en el numeral 9 del presente Anexo 1, sin detrimento a lo anterior, el Inversionista podrá consultar a los propietarios de la infraestructura de manera directa. La información suministrada por la UPME no representa ninguna limitante y deberá ser evaluada por el Inversionista para lo de su interés, en concordancia con los numerales 5.5., Independencia del Proponente, y 5.6., Responsabilidad, de los DSI de la presente Convocatoria 11 Pública.

# Descripción Convocatoria

## UPME STR 02-2018



Diagrama Esquemático

# Descripción Convocatoria UPME STR 02-2018

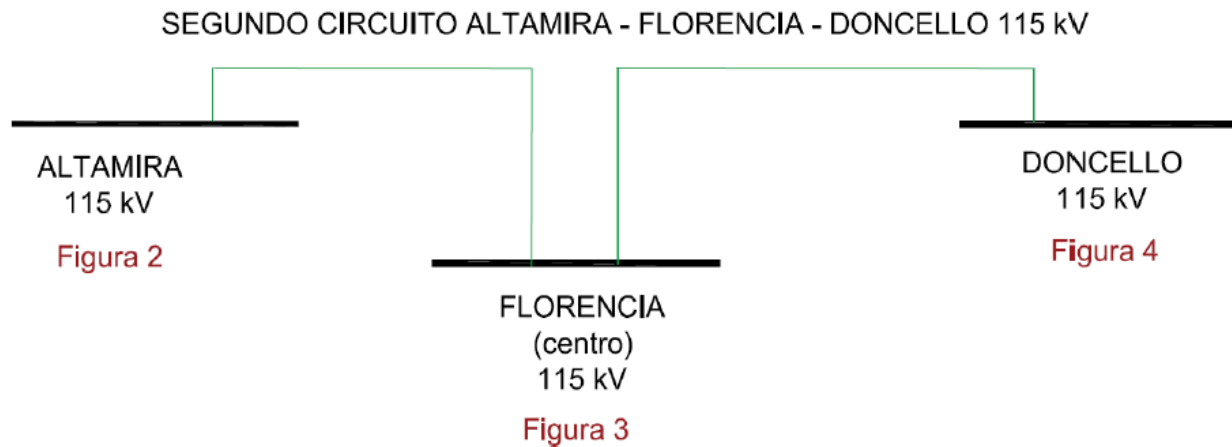
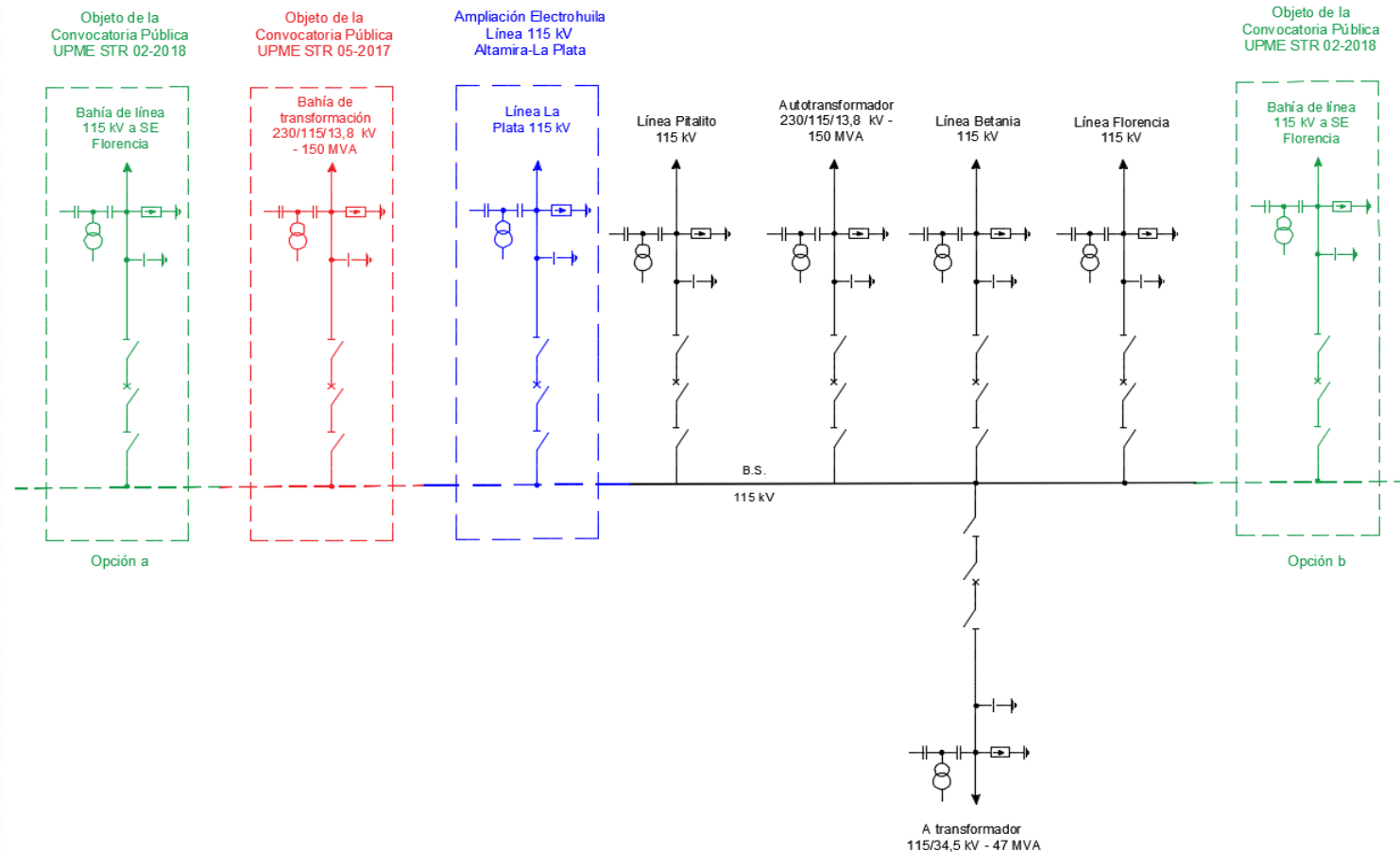

**Diagrama Unifilar SE Altamira 115 kV**

Se deben consultar los DSI,  
particularmente su Anexo 1.

Fecha Oficial de Entrada en Operación: 30/jun/22

# Descripción Convocatoria UPME STR 02-2018

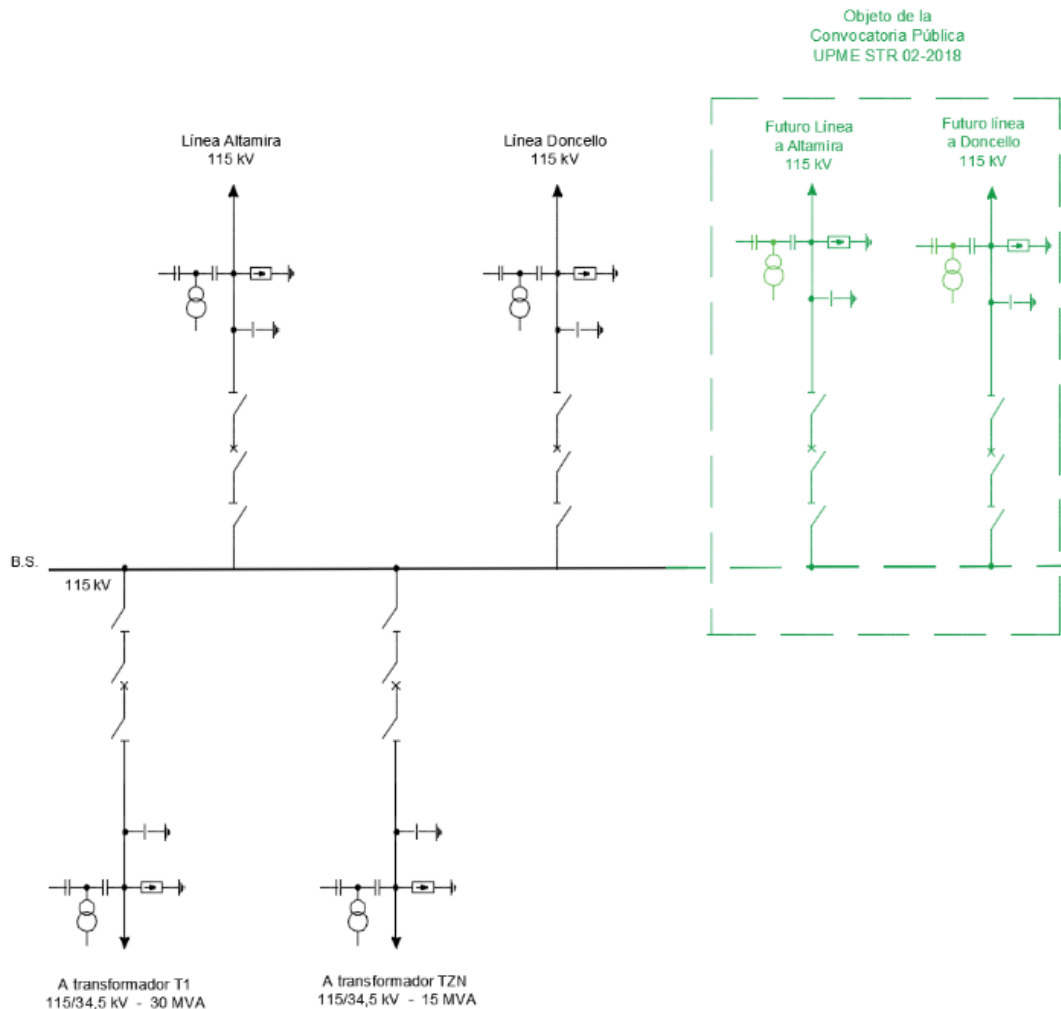

**Diagrama Unifilar  
SE Florencia  
(Centro) 115 kV**

# Descripción Convocatoria

## UPME STR 02-2018

Objeto de la  
Convocatoria Pública  
UPME STR 02-2018

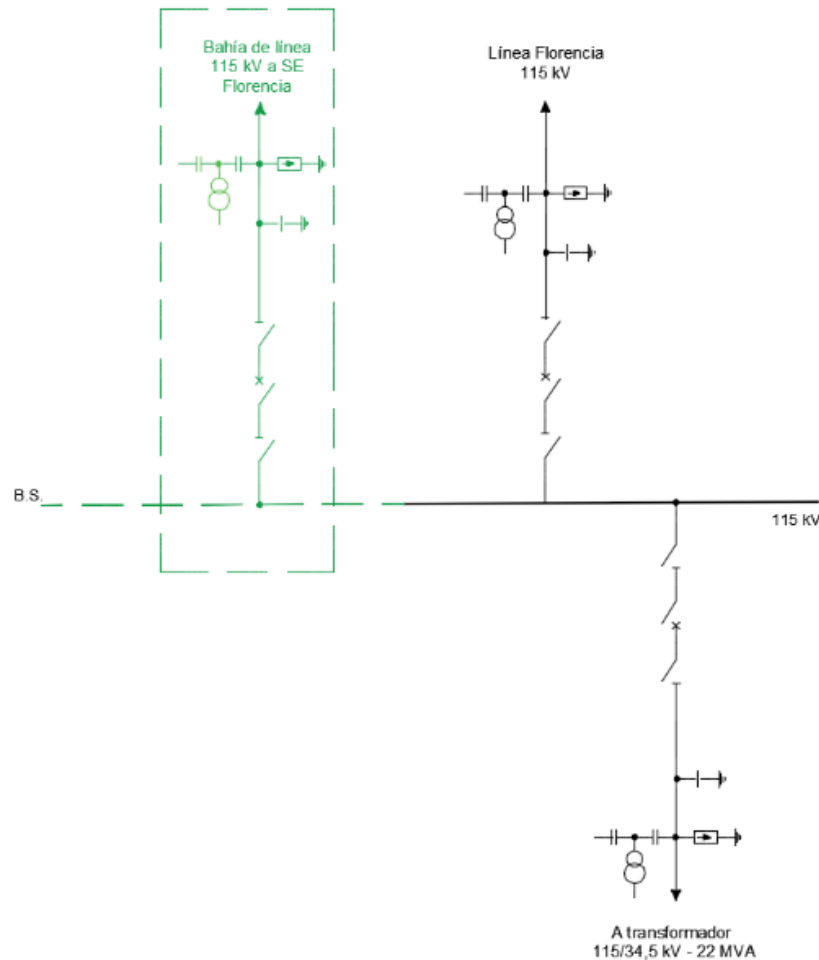

**Diagrama Unifilar  
SE Doncello 115 kV**

Se deben consultar los DSI,  
particularmente su Anexo 1.

Fecha Oficial de Entrada en Operación: 30/jun/22



# Aspectos a tener en cuenta - Alertas Tempranas:

El documento de análisis de alertas tempranas es exclusivamente de carácter ilustrativo y no puede o debe considerarse como una asesoría en materia de inversiones, legal, fiscal o de cualquier otra naturaleza por parte de la UPME.

## “ANÁLISIS ÁREA DE ESTUDIO PRELIMINAR Y ALERTAS TEMPRANAS”

UPME STR 02-2018 Segundo Circuito Altamira - Florencia - Doncello 115kV

Tweets por el @UPMEOficial.

Convocatoria Pública UPME STR 02 - 2018 Segundo Circuito Altamira - Florencia - Doncello 115 kV	
<b>Abierta Oficialmente</b>	
Objeto	Selección de un inversionista y un interventor para el diseño, adquisición de los suministros, construcción, operación y mantenimiento del segundo circuito Altamira - Florencia - Doncello 115 kV y Bahías asociadas en los departamentos de Huila y Caquetá.
PUBLICACIÓN OFICIAL: 13 de Julio de 2018	<ul style="list-style-type: none"> <li>📄 Documentos de Selección del Inversionista</li> <li>📄 Anexo No.1</li> <li>📄 Anexo No.2</li> <li>📄 Anexo No.3</li> <li>📄 Anexo No.4</li> <li>📄 Anexo No.5</li> <li>📄 Anexo No.6</li> <li>📄 Anexo No.7</li> <li>📄 Figura No.1</li> <li>📄 Figura No.2</li> <li>📄 Figura No.3</li> <li>📄 Figura No.4</li> </ul>
Versión definitiva de los Documentos de Selección del Inversionista e Interventor (DSI) del Proyecto y sus Anexos	
Documentos Relacionados:	<ul style="list-style-type: none"> <li>📄 Información técnica</li> <li>📄 Alertas tempranas ↩</li> </ul>

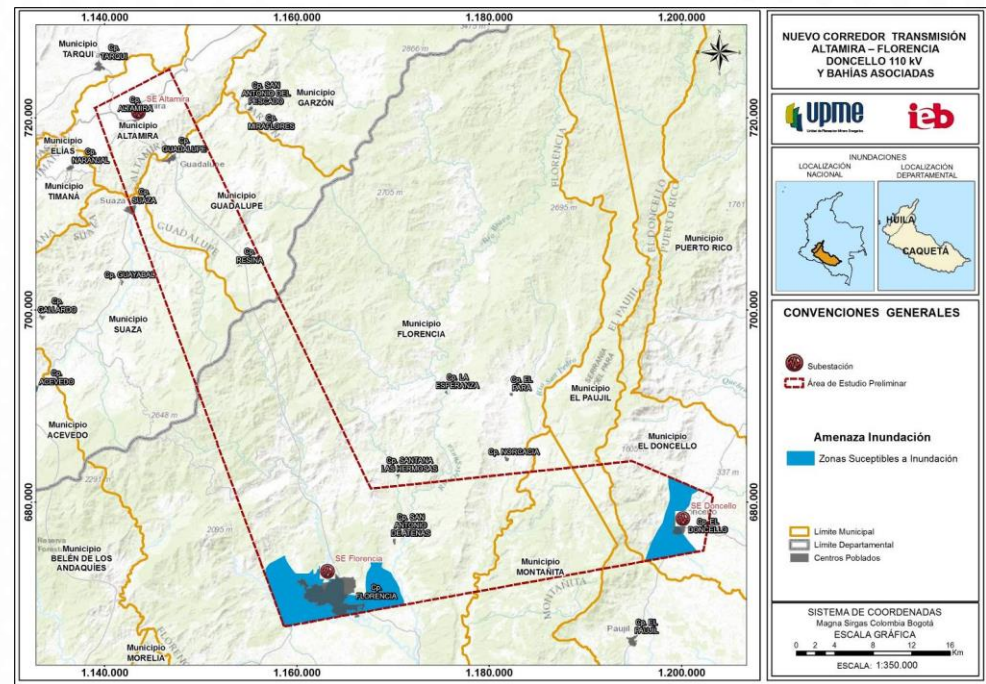

## Susceptibilidad a inundaciones

Dentro del área de estudio preliminar, se identificaron dos zonas susceptibles a inundación, (IDEAM 2010).

# Aspectos a tener en cuenta - Alertas Tempranas:

## SISMICIDAD

En el área de estudio preliminar se presenta una amenaza sísmica intermedia principalmente, se destacan Altamira con una amenaza alta, Florencia amenaza intermedia y Doncello con una intermedia a baja.

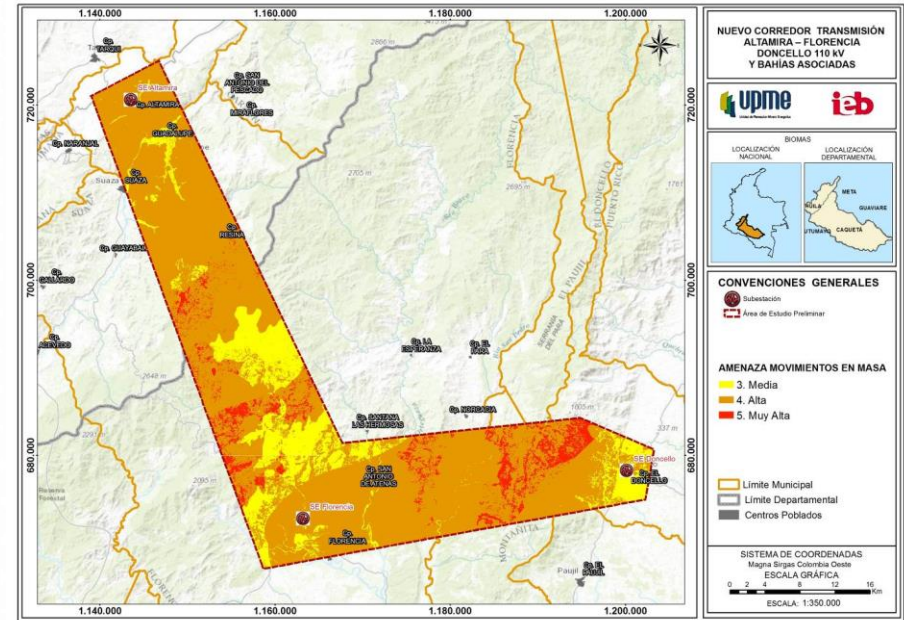
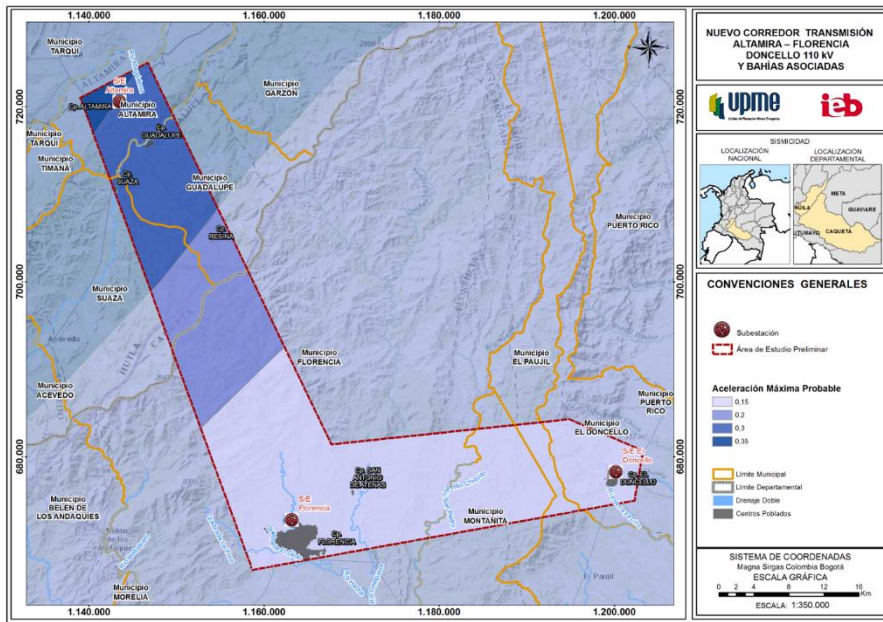

## AMENAZA A LA REMOCIÓN EN MASA

En el área de estudio predomina la amenaza por remoción en masa (76,9%), seguida de la amenaza Media (16,4%) y finalmente una amenaza muy alta (6,7%).

No hace parte de los DSI. Información de carácter ilustrativo. Fuente de información secundaria. Es responsabilidad de Inversionista realizar sus propios estudios y análisis.



# Aspectos a tener en cuenta - Alertas Tempranas:

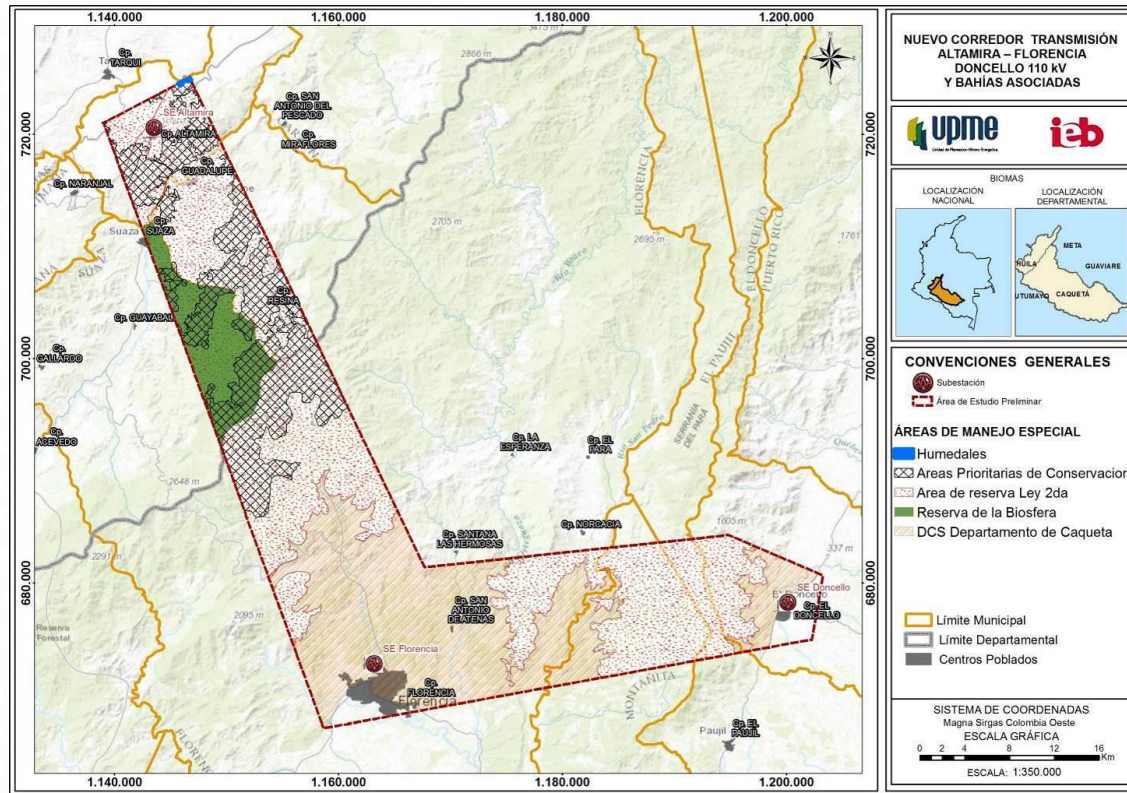

## ÁREAS DE MANEJO ESPECIAL.

Reserva Forestal de ley 2da de 1959, Amazonas.

Distrito de Conservación de Suelos y Aguas del Caquetá, (Acuerdo No. 020 del 29 de septiembre de 1974 INDERENA) Municipios como El Doncello, El Paujil, La Montañita y Florencia.

Reserva de la Biosfera: Cinturón Andino, declarado en 1979, departamentos de Huila, Cauca, Caquetá y Tolima.

Áreas de humedal, Municipio de Altamira.

Áreas Prioritarias de conservación (CONPES 3680)

# Aspectos a tener en cuenta - Alertas Tempranas:

## SOLICITUD DE RESTITUCIÓN DE TIERRAS

En el área de estudio preliminar, se han elevado 258 solicitudes de restitución de tierras en zonas microfocalizadas, y 5552 solicitudes en zonas no-microfocalizadas, siendo los municipios de Florencia y montañaíta aquellos que registran el mayor número de solicitudes.

### Solicitud en zonas macrofocalizadas

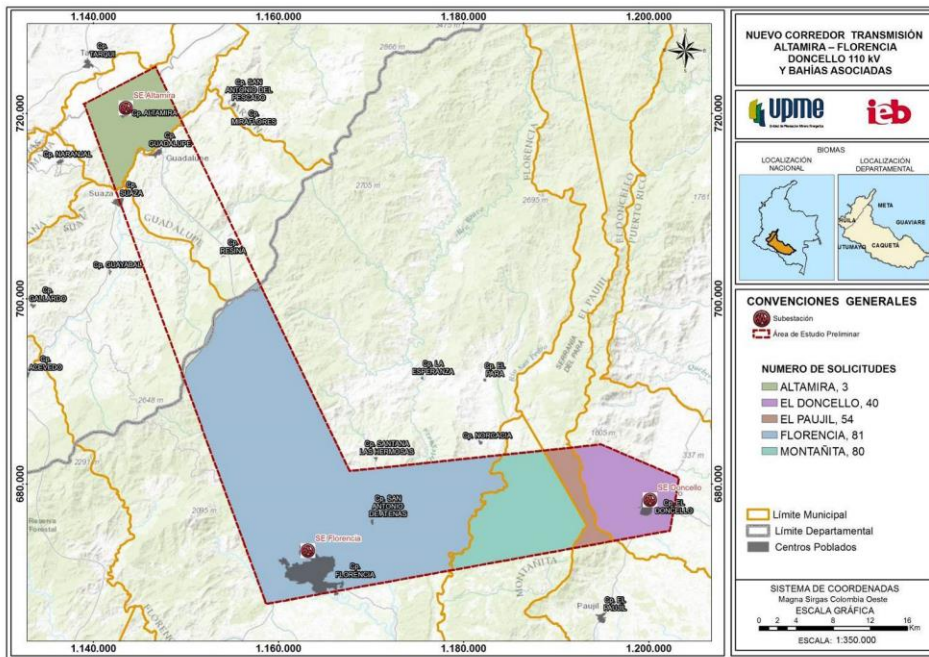

### Solicitud en zonas no microfocalizadas

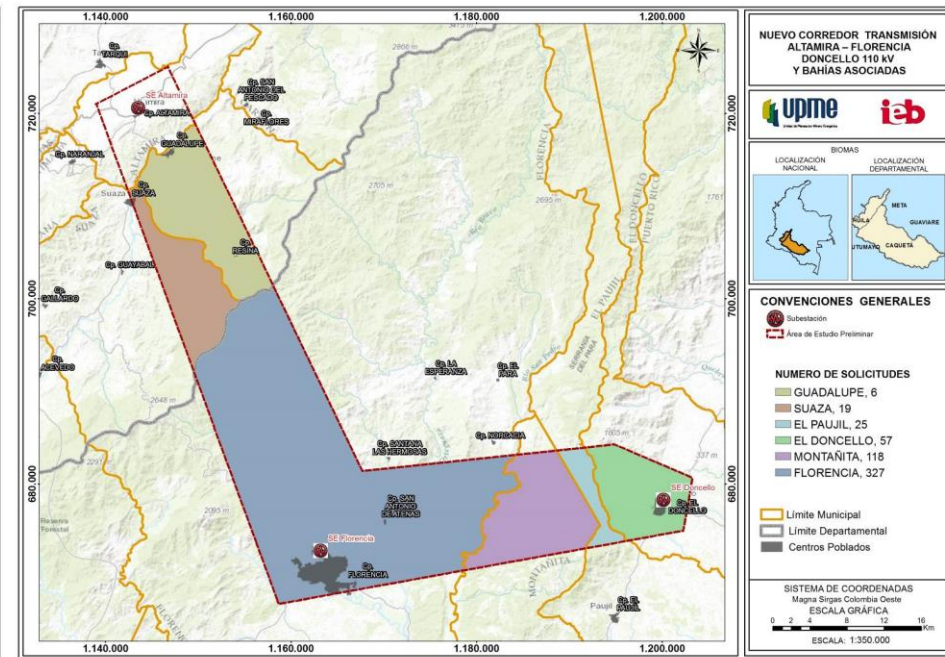

## ZONAS MÁS AFECTADAS POR EL CONFLICTO ARMADO (ZOMAC)

Los municipios ZOMAC identificados en el área de estudio son El Doncello, Florencia, Montañita, El paujil en el Departamento del Caquetá.

No hace parte de los DSI. Información de carácter ilustrativo. Fuente de información secundaria. Es responsabilidad de Inversionista realizar sus propios estudios y análisis.



# Aspectos a tener en cuenta - Alertas Tempranas:

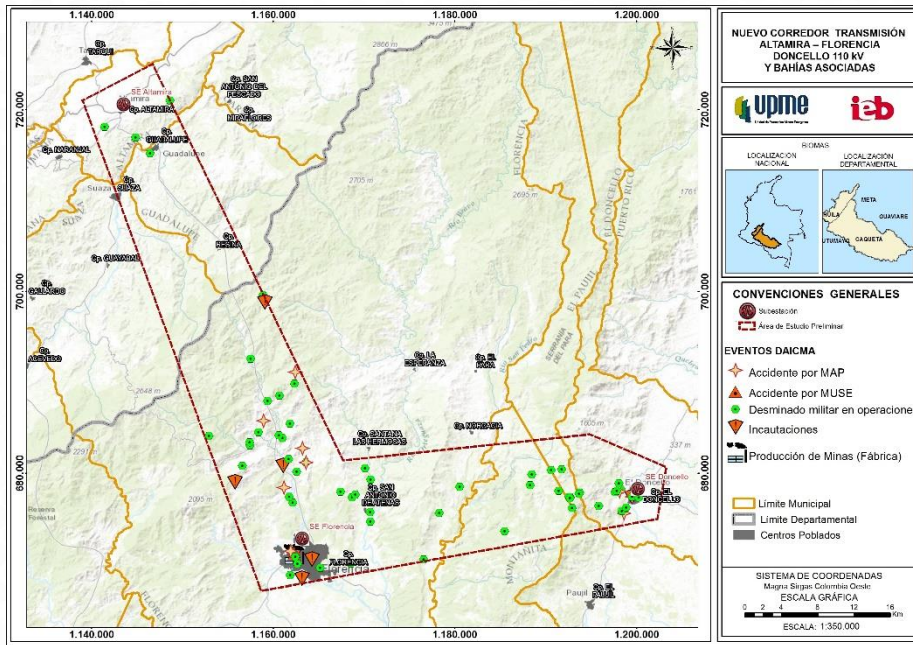

## ACCIÓN INTEGRAL CONTRA MINAS: Eventos MAP's MUSE

En el área de estudio preliminar ocurrieron hechos relacionados con: accidente por MUSE, accidente por MAP, Desminado militar en operaciones, incauciones y producción de minas (Fábrica)

## ACCIÓN INTEGRAL CONTRA MINAS: Desminado humanitario

En el área de estudio preliminar se están adelantando labores de desminado humanitario, En intervención El Doncello, Florencia Montañita, Pendientes por intervenir, Suaza y el El Paujil y Sin Sospecha Guadalupe y Altamira

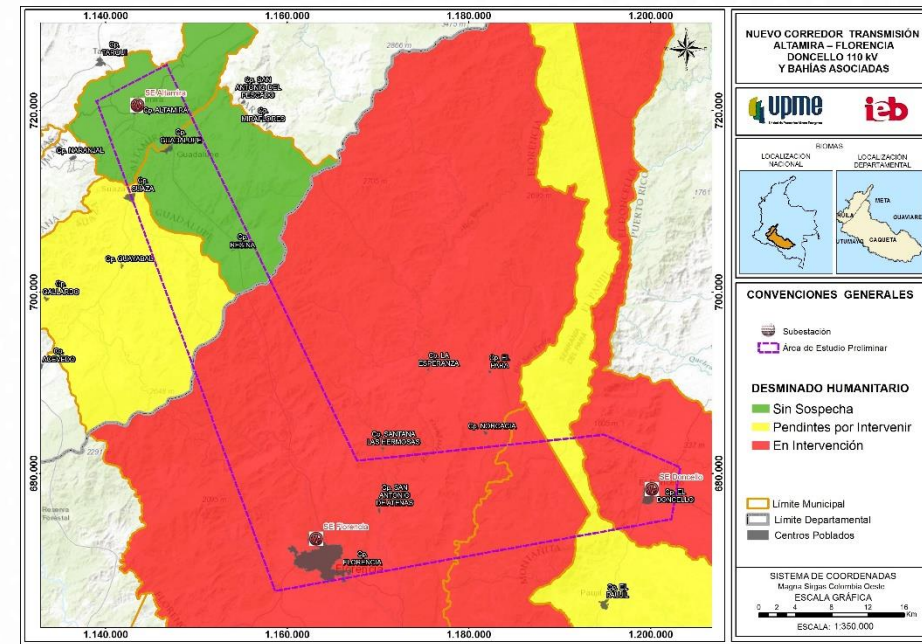

No hace parte de los DSI. Información de carácter ilustrativo. Fuente de información secundaria. Es responsabilidad de Inversionista realizar sus propios estudios y análisis.



# Agenda

- Normatividad.
- Aspectos a tener en cuenta.
- Objeto, descripción y alcance del proyecto.
- Cronograma de la convocatoria

# Cronograma - UPME STR 02-2018

CRONOGRAMA CONVOCATORIA UPME STR 02-2018		
EVENTO		FECHA
1	Publicación de aviso de prensa, apertura, inicio de la venta de los Documentos de Selección del Inversionista y de los Términos de Referencia del Interventor, e inicio periodo de consultas de los Interesados	13-jul-18
2	Audiencia de Presentación del Proyecto (14:00 horas) - sede de la UPME	17-jul-18
3	Fecha límite para consultas y observaciones sobre los Términos de Referencia del Interventor	23-jul-18
4	Fecha límite para respuesta a las consultas y observaciones sobre los Términos de Referencia del Interventor	31-jul-18
5	Fecha límite para Consultas sobre los Documentos de Selección del Inversionista (DSI)	01-ago-18
6	Finalización venta de los Términos de Referencia del Interventor	09-ago-18
7	Fecha de presentación de Ofertas para la selección del Interventor	09-ago-18
8	Solicitud a los Oferentes para que corrijan fallas subsanables, si hay lugar a ello, en el proceso de selección del Interventor	16-ago-18
9	Plazo límite para corregir fallas subsanables, si hay lugar a ello, en el proceso de selección del Interventor	21-ago-18
10	Publicación de resultados de evaluación, en el proceso de selección del Interventor	22-ago-18
11	Observaciones de los Oferentes a la evaluación de la Oferta técnica y económica, en el proceso de selección del Interventor	23-ago-18
12	Fecha límite para respuesta a las consultas a los Documentos de Selección del Inversionista	24-ago-18
13	Respuesta a las observaciones de los Oferentes a la evaluación de la Oferta técnica y económica, en el proceso de selección del Interventor	24-ago-18
14	Selección del Escogido e informe a los Interesados sobre la selección del Interventor y el costo de Interventoría.	27-ago-18
15	Finalización venta de los Documentos de Selección para Inversionista del STR	12-sep-18
16	Presentación de Propuestas (Apertura Sobre No. 1) en el proceso de selección del Inversionista	13-sep-18
17	Fecha límite para apertura del Sobre No. 2 en el proceso de selección del Inversionista en caso de fallas subsanables	Al quinto día hábil posterior a la fecha de apertura del Sobre No. 1, en caso de ser necesario

CRONOGRAMA CONVOCATORIA UPME STR 02-2018		
EVENTO		FECHA
18	Publicación de la Propuesta Económica en caso de única Propuesta válida	La misma fecha de apertura del Sobre No. 2
19	Presentación de Contrapropuestas o Contraofertas en caso de única Propuesta válida, límite de compra de los Documentos de Selección del Inversionista del STR y publicación de la Contrapropuesta o Contraoferta Económica en caso de única Propuesta válida. En caso de no presentarse Contrapropuestas o Contraofertas, en esta misma fecha se adjudicará y se comunicará a la CREG informando resultados	"De conformidad con lo señalado en el numeral 7.2"
20	Manifestación de aceptación o no aceptación de la Contrapropuesta o Contraoferta Económica en caso de única Propuesta válida, adjudicación y comunicación a la CREG informando resultados	"De conformidad con lo señalado en el numeral 7.2"
21	Obligaciones del Adjudicatario previos a la fecha del cierre de la Convocatoria Pública de STR, de conformidad con el numeral 8.2 de los DSI.	10 días hábiles posteriores a la fecha de apertura del Sobre No. 2 o 10 días hábiles posteriores al evento anterior, según sea el caso
22	Expedición y envío a la CREG del concepto UPME sobre el cumplimiento de los requisitos exigidos para la aprobación del IAE	3 días hábiles posteriores a la ocurrencia del evento anterior
23	Firma del Contrato de Interventoría	Dentro de los 10 días hábiles posteriores a oficialización de la resolución de Ingresos

# GRACIAS

[www.upme.gov.co](http://www.upme.gov.co)



@upmeoficial



Upme (Oficial)



MINMINAS





# LISTA DE ASISTENCIA

REUNIÓN: Audiencia Presentación Convocatoria Público UPME STR 02-2018 Altamira - Florencia - Doncello

LUGAR: UPME

FECHA: 17 de Julio de 2018

HORA: 2:00pm

NOMBRE	ENTIDAD	CARGO	E-MAIL	TELEFONO	FIRMA
NELSON RIOS	DISICO S.A	R. L	nelsonrios@disico.com.co	3694747 3153941781	
Luis Fernando Camillo	DISICO S.A.	Ingeniero	fernandocamillo@disico.com.co	3209015775	
JUAN PABLO VASQUEZ	A.B.B	GTE. CUENTA	juanpablo.vasquez@co.abb.com	3138860339	
Carlos Paez	ABB	Sales Specialist HV	carlos.paez@co.abb.com	3102335003	
JOSE LUIS BARRERA	MELEC	JEFE DIVISION TRANSFORMADORES	jose.barrera@melec.com.co	3212642223	
Leonardo Bernal Teller	JGL Ingenieria.	Ingeniero.	Leonardobernal.teller@gmail.com Lbernal@JGLIngenieria.com	3202322978	
Sandra Mileno Sanchez	UPME	Apoyo convocatoria	sandra.sanchez@upme.gov.co	2220601 183	
Alvaro Gomez Loiz	UPME	Coordinador Conv.	alvaro.gomez@upme.gov.co	2220601 ext 155	