



AUDIENCIA DE PRESENTACIÓN

- CONVOCATORIA UPME 04-2019
LINEA DE TRANSMISIÓN
LA LOMA – SOGAMOSO 500 kV

Noviembre de 2019



El futuro
es de todos

Minenergía

Agenda

- Normatividad
- Aspectos a tener en cuenta
- Objeto, descripción y alcance de los proyectos
- Cronograma de las convocatorias

Agenda

- Normatividad
- Aspectos a tener en cuenta
- Objeto, descripción y alcance del proyecto
- Cronograma de la convocatoria



LEY 143 DE 1994 O LEY ELÉCTRICA

Responsabilidad por el licenciamiento

Artículo 52°

Las empresas públicas, privadas o mixtas que proyecten realizar o realicen obras de generación, interconexión, transmisión y distribución de electricidad, susceptibles de producir deterioro ambiental, están obligadas a obtener previamente la licencia ambiental de acuerdo con las normas que regulen la materia.

Parágrafo. Para obtener la licencia ambiental para ejecutar proyectos de generación e interconexión de electricidad se deben realizar los correspondientes estudios, de conformidad con lo dispuesto por la autoridad competente e incluir en el presupuesto de la respectiva empresa las partidas correspondientes para ejecutar las medidas remediales previstas.

Responsabilidad por la ejecución

Artículo 85°

“Las decisiones de inversión en generación, interconexión, transmisión y distribución de energía eléctrica, constituyen responsabilidad de aquéllos que las acometan, quienes asumen en su integridad los riesgos inherentes a la ejecución y explotación de los proyectos”.

<u>RESOLUCIÓN MME 181313 de 2002</u> <i>“Por la cual se establecen los criterios y la forma para elaborar el Plan de Expansión del Sistema Interconectado Nacional”</i>	
Del Plan de Expansión Artículo 6°	<i>“Planes de Expansión de Transmisión y de Generación. Dentro del planeamiento de la expansión del Sistema Interconectado Nacional, y con el cumplimiento de lo establecido en los artículos anteriores, la Unidad de Planeación Minero – Energética, UPME, podrá elaborar independientemente Planes de Expansión de Transmisión y de Generación que busquen orientar y racionalizar el esfuerzo del Estado y de los particulares para la satisfacción de la demanda nacional de electricidad en concordancia con el Plan Nacional de Desarrollo y el Plan Energético Nacional”.</i>
De las convocatorias públicas: Artículo 8°	<i>“De las convocatorias públicas. Para determinar la existencia o no de potenciales inversionistas que acometan las decisiones de inversión en transmisión de energía eléctrica en los términos del artículo 85 de la ley 143 de 1994 y que asuman íntegramente los riesgos inherentes a la ejecución y explotación de los proyectos, el Ministerio de Minas y Energía o la entidad que este delegue, debe agotar el mecanismo de las convocatorias públicas, con el objeto de seleccionar el agente económico que presente la mejor oferta para ejecutar un determinado proyecto de transmisión de energía eléctrica definido en el Plan de Expansión del Sistema Interconectado Nacional”.</i>

RESOLUCIÓN MME 180924 de 2003

“Por la cual se **establece y desarrolla el mecanismo de las Convocatorias Públicas** para la ejecución de los proyectos definidos en el Plan de Expansión de Transmisión del Sistema Interconectado Nacional” establece, entre otros, las responsabilidades, la forma de selección de los inversionistas y la necesidad de un interventor.”

De las responsabilidades

Artículo 1º

“En todo caso, la selección del agente económico que ejecutará el respectivo proyecto **no implicará ningún tipo de asunción de riesgo por parte de la Nación**, como quiera que el proyecto se desarrollará con fundamento en el principio establecido en el artículo 85 de la Ley 143 de 1994”.

De la selección

Artículo 2º

“Las Convocatorias Públicas tienen por objeto **seleccionar al agente económico que presente la mejor oferta** para ejecutar un determinado proyecto definido y aprobado en el Plan de Expansión de Transmisión del Sistema Interconectado Nacional”.

De los pliegos y su contenido

Artículo 4º

El Ministerio de Minas y Energía o la entidad que este delegue, en este caso la UPME, elaborará los Documentos de Selección del Inversionista (DSI) para escoger en condiciones de libre concurrencia al agente económico que ejecutará los proyectos definidos en el Plan de Expansión del Sistema Interconectado Nacional y señala que los Documentos de Selección (DSI) deberán incluir, como mínimo **“a) La información básica de cada proyecto (nivel de tensión, número de circuitos, capacidad de transporte, puntos de conexión, estándares de operación, fecha requerida de puesta en servicio y demás elementos que se consideren convenientes)...”**. Adicionalmente, que “...Será obligación de cada uno de los inversionistas interesados en participar en las convocatorias públicas evaluar todas y cada una de las condiciones ambientales del proyecto y, será de cargo del inversionista que resulte seleccionado, realizar las gestiones para la consecución de la licencia ambiental o de cualquier otro tipo de autorización ambiental que se requiera para la ejecución del proyecto; **en este sentido, las condiciones ambientales no serán incluidas en los respectivos Documentos de Selección...**” Resaltó y subrayó UPME.

RESOLUCIÓN MME 180924 de 2003

“Por la cual se establece y desarrolla el mecanismo de las Convocatorias Públicas para la ejecución de los proyectos definidos en el Plan de Expansión de Transmisión del Sistema Interconectado Nacional” establece, entre otros, las responsabilidades, la forma de selección de los inversionistas y la necesidad de un interventor.”

De la propuesta económica

Artículo 7º

Señala que la propuesta económica consistirá en el Ingreso Esperado según lo indiquen los Documentos de Selección (DSI), de conformidad con las normas de la CREG y la oferta técnica deberá cumplir con las condiciones establecidas en los Documentos de Selección incluido el cronograma de ejecución.

De la selección

Artículo 13º

“La selección se hará en audiencia pública, exclusivamente con el criterio de escoger la propuesta con el menor valor presente de los Ingresos Esperados, cálculo que se realizará aplicando la tasa de descuento establecida por la Comisión de Regulación de Energía y Gas, en dólares constantes del 31 de diciembre del año anterior a la fecha en que se efectúe la propuesta, siempre y cuando se cumpla con los demás requisitos previstos en los respectivos Documentos de Selección”.

Del interventor

Artículo 18º

La ejecución del proyecto tendrá un interventor el cual deberá ser seleccionado por el MME o la entidad que este delegue, en este caso la UPME, previo a la selección del inversionista.

RESOLUCIÓN MME 180925 de 2003.

Se delega en la UPME las gestiones administrativas necesarias para la selección mediante convocatorias públicas de inversionistas que acometan en los términos del artículo 85 de la Ley 143 de 1994, los proyectos definidos y aprobados en el Plan de Expansión de Transmisión del Sistema Interconectado Nacional

RESOLUCIÓN MME 90604 de 2014.

“Por la cual se adoptan medidas excepcionales para el STN y STR tendientes a garantizar la continuidad del servicio en Situaciones Especiales”.

Ejecución de Proyectos Urgentes en el STN y STR mediante el mecanismo de Convocatoria Excepcional

Artículo 4º

*“La UPME iniciará procesos de Convocatoria Excepcional para **adjudicar los proyectos urgentes**, teniendo en cuenta los parámetros generales previstos en la **Resolución MME 180924 de 2003**, en la **Resolución CREG 022 de 2001** y en la **Resolución CREG 024 de 2013**, o aquellas que las modifiquen o sustituyan, y los parámetros de las Convocatorias Excepcionales que determine la CREG según lo dispuesto en el artículo 5o de esta resolución y con base en los siguientes lineamientos:*

...

*-- Para cada grupo de proyectos urgentes se escogerá, **atendiendo un criterio de menor costo** y uno de los **interventores incluidos** en el listado publicado por el CNO en el Acuerdo número 1070 de 2018, o el que lo modifique o sustituya. La UPME podrá adicionar la lista con otras firmas identificadas por esa entidad, para el caso del STN...”*

RESOLUCIÓN CREG 022 de 2001

RESOLUCIÓN CREG 022 de 2001

Reglamenta los principios generales y los procedimientos para definir el Plan de Expansión de Referencia del Sistema de Transmisión Nacional – STN, establece la metodología para determinar el Ingreso Regulado por concepto del Uso de este Sistema y reglamenta aspectos relacionados con Conformación del Comité Asesor de Planeamiento de la Transmisión – CAPT, presentación del Plan de Expansión del STN, **elementos de eficiencia de las convocatorias públicas (propuestas, selección y remuneración)** y define los conceptos de “Reposición” y de “Ampliación”.

La **Resolución CREG 022 de 2001** fue modificada parcialmente mediante las **Resoluciones CREG 085 y 120 de 2002, 093 de 2007 y 064 de 2013**.

Según numeral III del literal a) del Artículo 4º de la Resolución CREG 022 de 2001 modificado por la Resolución CREG 085 de 2002, una vez cumplido el año veinticinco (25) del flujo de Ingresos aprobado por la CREG, el Ingreso Anual que percibirá el proponente seleccionado para el proyecto, así como el Ingreso Anual aplicable a los activos existentes, que no hayan sido objeto de convocatorias, será el resultado de aplicar la fórmula que defina la CREG (con base en Unidades Constructivas).

RESOLUCIÓN CREG 022 de 2001

**RESOLUCIÓN CREG 022 de 2001
modificado por la R CREG 085 de
2002**

Artículo 4º

Según el Numeral IV del literal a) del Artículo 4º de la Resolución CREG 022 de 2001 modificado por la Resolución CREG 085 de 2002 Interconexión Eléctrica S.A. E.S.P. deberá efectuar una propuesta para cada uno de los proyectos definidos en las convocatorias, en cumplimiento del Artículo 32 de la Ley 143 de 1994

Según numeral V del literal a) del Artículo 4º de la Resolución CREG 022 de 2001 modificado por la Resolución CREG 085 de 2002, los propietarios de los proyectos seleccionados mediante convocatorias públicas, deberán reportar al LAC cada una de las Unidades Constructivas que componen el proyecto, con anterioridad a la puesta en Operación Comercial de dichas Unidades Constructivas.

RESOLUCIÓN CREG 022 de 2001

Artículo 10º

Artículo 10º de la Resolución CREG 022 de 2001. Reglas para la participación en la actividad de transmisión nacional. Un proponente que sin ser E.S.P se gane la convocatoria, deberá constituirse como tal, con objeto exclusivo en Transmisión Nacional en lo relacionado con el sector eléctrico, de conformidad con lo establecido en el Artículo 74 de la ley 143 de 1994.

Normatividad

<u>RESOLUCIONES CREG</u>	
RESOLUCIÓN CREG 093 de 2007	Ajusta las exigencias sobre la necesidad de garantías por parte de los transmisores que ejecutarán las obras del STN a través de las convocatorias y de los usuarios que originan dichas obras, establece los criterios de las garantías, deja en cabeza de la UPME la definición de sus parámetros y a cargo del Administrador del Sistema de Intercambios Comerciales – ASIC el trámite de aprobación.
RESOLUCIÓN CREG 083 de 2008	<i>“Por la cual se define la metodología para el cálculo de la tasa de retorno que se aplicará en la remuneración de la actividad de transmisión de energía eléctrica y se fija dicha tasa”.</i>
RESOLUCIÓN CREG 011 de 2009	<i>“Por la cual se establecen la metodología y fórmulas tarifarias para la remuneración de la actividad de transmisión de energía eléctrica en el Sistema de Transmisión Nacional”.</i>
RESOLUCIÓN CREG 035 de 2010	<i>“Por la cual se aprueban la tasa de descuento y el perfil de pagos para evaluar las propuestas que se presenten a los procesos de libre competencia que se adelanten para ejecutar proyectos de expansión del Sistema de Transmisión Nacional”.</i>

Normatividad

<u>RESOLUCIONES CREG</u>	
RESOLUCIÓN CREG 024 de 2013	<i>“Por la cual se establecen los procedimientos que se deben seguir para la expansión de los Sistemas de Transmisión Regional mediante Procesos de Selección”.</i>
RESOLUCIÓN CREG 064 de 2013	<i>“Por la cual se adiciona el artículo 6 de la Resolución CREG 022 de 2001 y se modifica el artículo 5 de la Resolución CREG 092 de 2002”.</i>

RESOLUCIÓN CREG 093 de 2014

“Por la cual se establecen los procedimientos para la ejecución de proyectos urgentes en el Sistema de Transmisión Nacional o en los Sistemas de Transmisión Regional”.

RESOLUCIÓN CREG 093 de 2014

Artículo 4°

Otorgamiento de garantías. “Los inversionistas o agentes que vayan a ejecutar proyectos urgentes en el **STN** deberán otorgar una garantía de ejecución de los proyectos asignados mediante procesos de convocatoria.

La garantía deberá ajustarse a las reglas y condiciones establecidas en los numerales 2, 3, 5 y 6 del anexo 1 de la **Resolución CREG 022 de 2001**, o aquella que le modifique o sustituya, y deberá ser entregada al ASIC, dentro del plazo que la UPME defina, para que sea aprobada en un plazo de dos (2) días contados desde la fecha de recibo de la garantía...”

RESOLUCIÓN CREG 093 de 2014

Artículo 6°

Otorgamiento de garantías. “Los inversionistas o agentes que vayan a ejecutar proyectos urgentes en el **STR** deberán otorgar una garantía de ejecución de los proyectos a ser ejecutados directamente por el OR y de los proyectos asignados mediante procesos de convocatoria.

La garantía deberá ajustarse a las reglas y condiciones establecidas en los capítulos 1 y 3 del anexo general de la **Resolución CREG 024 de 2013**, o aquella que le modifique o sustituya, y deberá ser entregada al ASIC para que sea aprobada en un plazo de dos (2) días contados desde la fecha de recibo de la garantía...”

Normatividad

RESOLUCIÓN CREG 113 de 2015

“Por la cual se modifican algunas disposiciones sobre los procedimientos que se deben seguir para la expansión de los Sistemas de Transmisión Regional mediante Procesos de Selección, contenidas en la Resolución CREG 024 de 2013”.

RESOLUCIÓN CREG 113 de 2015

Se modifican los criterios de selección del inversionista. Con dos Propuestas o más se adjudica a la de menor valor presente. Con una sola Propuesta válida se abre posibilidad de una Contrapropuesta.

RESOLUCIÓN CREG 015 de 2018

“Por la cual se establece la metodología para la remuneración de la actividad de distribución de energía eléctrica en el Sistema Interconectado Nacional”.

La **Resolución CREG 015 de 2018** fue modificada parcialmente mediante las **Resoluciones CREG 085 de 2018 y 036 de 2019**.

RESOLUCIÓN CREG 015 de 2019

“Por la cual se modifica la tasa de retorno para la actividad de distribución de energía eléctrica, aprobada en la Resolución CREG 016 de 2018 ”

Normatividad

ACUERDO CNO No. 1165 de 2019.

Por el cual se actualiza la integración de la lista de firmas interventoras de los proyectos de expansión que se ejecuten en los Sistemas de Transmisión Regional STRs.

Agenda

- Normatividad
- Aspectos a tener en cuenta
- Objeto, descripción y alcance del proyecto
- Cronograma de la convocatoria

Aspectos a tener en cuenta

Por el Adquiriente

- Todos los **proyectos de expansión del STN y STR deben contar con una firma interventora**. Si el proyecto es del STR, el Interventor debe pertenecer al listado del CNO. Si el proyecto es urgente (STN o STR), el Interventor debe pertenecer al listado del CNO y se selecciona atendiendo un criterio de menor costo.
- La selección del Interventor se realiza antes de la selección del Inversionista y cumpliendo con las exigencias del Anexo 3 de los DSI. Lo que Oferta es el valor mensual de la Interventoría.
- El Seleccionado debe firmar el Contrato de Interventoría (Anexo 4 de los DSI) y presentar garantías para aprobación de la UPME.
- El Seleccionado debe suscribir el Acuerdo de Confidencialidad (Anexo 6 de los DSI) con el Adjudicatario.
- El alcance de los trabajos de la Interventoría, comprende todas las actividades necesarias para el cabal cumplimiento del objeto del Contrato y en particular, la certificación y/o aval y, supervisión independiente del cumplimiento por parte del Adjudicatario de: (a) el Cronograma hasta la terminación del Contrato; (b) el plan del Proyecto STR presentado por el Adjudicatario para la ejecución del Proyecto; (c) La gestión ambiental del Proyecto; (d) La aplicación de las normas de carácter técnico, ambiental y de seguridad social; (e) El cumplimiento de toda la regulación técnica vigente, en especial el Código de Redes y el RETIE; (f) El cumplimiento de la reglamentación y las Leyes Aplicables, en especial las resoluciones aplicables expedidas por el MME y la CREG y, (g) El cumplimiento integral de las Especificaciones Técnicas del Proyecto.
- Realizar reuniones periódicas con el Adjudicatario y visitas al proyecto.
- Presentar informes parciales, periódicos, informes especiales y el informe final del proyecto, (al Adjudicatario, a la UPME y Superintendencia de Servicios Públicos Domiciliarios – SSPD*).

Aspectos relevantes, sin sujetarse únicamente a estos. Se debe consultar la normatividad aplicable y los DSI.

Aspectos a tener en cuenta

Por el Interesado

- ❑ El inversionista se encarga de todo: inversión, diseños, equipos, suministros, licenciamiento, permisos, montaje, puesta en servicio, operación y mantenimiento. El Estado no invierte.
- ❑ No configuración de vínculo contractual. Quien resulte seleccionado deberá ejecutar el Proyecto por su cuenta y riesgo, y no actuará en nombre del Estado, ni tendrá con la UPME, el MME, o cualquier otra agencia estatal, vínculo contractual alguno.
- ❑ El inversionista adquiere la obligación de poner el proyecto en servicio en la fecha definida y bajo las condiciones de los DSI, y adquiere el derecho a que le expidan una resolución CREG para el reconocimiento de sus cargos.
- ❑ No son concesiones a término definido. La propiedad es del inversionista. Se remunera hasta el año 25 el valor ofertado y a partir del año 26 de conformidad con la con la metodología vigente.
- ❑ Si el adjudicatario no es Transmisor o Transmisor Regional, para la aprobación de ingresos deberá constituirse como ESP dedicada exclusivamente a la Transmisión o Transmisión Regional, según el caso.
- ❑ En la Propuesta debe presentar compromiso de suscribir garantía. Una vez adjudicado debe presentar la garantía aprobada por el ASIC (XM), se sugiere utilizar el formato de garantía de XM.
- ❑ Para el STR, según el artículo 10 de la Resolución CREG 024 de 2013, el Proponente debe demostrar experiencia en construcción de redes y en transporte de energía eléctrica con tensiones superiores a 100 kV.
- ❑ Todo proyecto tiene una Interventoría seleccionada por la UPME. El Adjudicatario debe suscribir el contrato de fiducia (Anexo 7 de los DSI).

Aspectos relevantes, sin sujetarse únicamente a estos. Se debe consultar la normatividad aplicable y los DSI.

Aspectos a tener en cuenta

Por el Interesado

En el STR Cuando se presente más de una Propuesta válida

- Se adjudicará el proyecto al Proponente que haya presentado la Propuesta con menor valor.

En el STR, Cuando haya una única Propuesta válida

- Se abre el Sobre con la Propuesta Económica y se hace público su valor.
- Otros interesados podrán presentar Contrapropuesta con valores menores al de la Propuesta pública.
- Se le informa al Proponente de la Contrapropuesta.
- El Proponente deberá manifestar si acepta ejecutar el Proyecto por el valor de la Contrapropuesta. En caso de aceptar, se le adjudicará el proyecto.
- En caso que el Proponente no acepte, se le adjudicará el proyecto al Contraproponente.
- En caso de no hallan Contraofertas validas, se adjudica al Proponente de la Única Oferta válida.

Agenda

- Normatividad
- Aspectos a tener en cuenta
- Objeto, descripción y alcance de los proyectos
- Cronograma de las convocatorias

CONVOCATORIA PÚBLICA UPME 04-2019

LÍNEA DE TRANSMISIÓN LA LOMA – SOGAMOSO 500 kV

Descripción Convocatoria UPME 04-2019

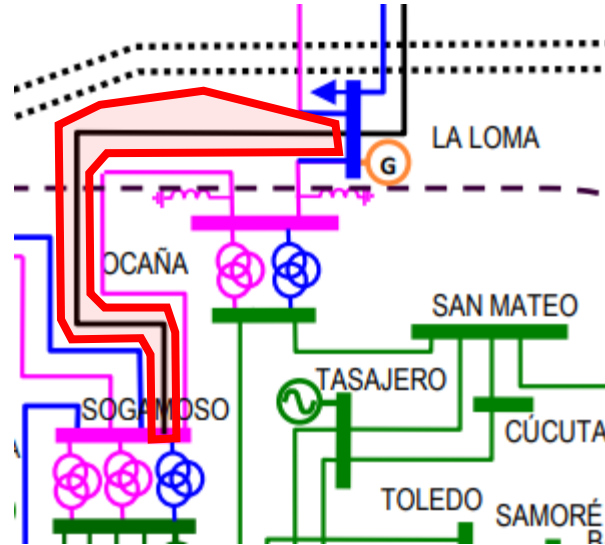

Alcance general:

- (i) La definición de las especificaciones técnicas de las líneas de transmisión a 500 kV, sus módulos de línea, compensación y módulos asociados.
- (ii) La preconstrucción de las obras que requiera el Proyecto del STN, (incluyendo firma del Contrato con la Fiducia para contratar la Interventoría, diseños, servidumbres, estudios, Contratos de Conexión, licencias y demás permisos o coordinaciones interinstitucionales requeridas para iniciar la construcción, costos y viabilidad ambiental del proyecto);
- (iii) La construcción de las obras necesarias (incluyendo las resultantes de los Contratos de Conexión y cualquier obra que se requieran para la viabilidad ambiental del Proyecto, garantizando desde el punto de vista jurídico, la disponibilidad de los predios requeridos para la construcción de tales obras); y
- (iv) La administración, operación y mantenimiento del Proyecto durante el Periodo de Pagos.

Descripción Convocatoria

UPME 04-2019

Descripción Del Proyecto

- i. Una (1) nueva bahía de línea a 500 kV, configuración interruptor y medio, en la subestación La Loma 500 kV.
- ii. Una (1) línea a 500 kV desde la subestación La Loma 500 kV hasta la subestación Sogamoso 500 kV, con una longitud de 275 km aproximadamente.
- iii. Una (1) nueva bahía de línea a 500 kV, configuración interruptor y medio, en la subestación Sogamoso 500 kV.
- iv. Dos (2) módulos de compensación reactiva de línea de 141 MVAR, cada uno con reactor de neutro, y los respectivos equipos de control y maniobra bajo carga. Cada módulo se deberá ubicar en los extremos de la línea objeto de la presente Convocatoria y se deberán contar con un reactor monofásico de reserva en la subestación La Loma y otro reactor monofásico de reserva en la subestación en Sogamoso,
- v. Extensión de barraje (en caso de ser necesario) a 500 kV de las existentes subestaciones La Loma 500 kV y Sogamoso, 500 kV, para la instalación de las nuevas bahías de línea a 500 kV referida en el ítem ii y iii del presente numeral 2, junto con todos los elementos, equipos obras y adecuaciones mecánicas, civiles, eléctricas, corte y/o protección, control, medición y demás necesarios para su correcto funcionamiento.

NOTAS: Las siguientes notas tienen carácter vinculante frente al alcance de la presente Convocatoria Pública UPME 04 – 2019.

- a. Los Diagramas Unifilares de subestaciones a intervenir por motivo de la presente Convocatoria Pública, hacen parte del Anexo 1. El Inversionista seleccionado, buscando una disposición con alto nivel de confiabilidad, podrá modificar la disposición de las bahías en los diagramas unifilares, previa revisión y concepto del Interventor, y aprobación por parte de la UPME. Si la propuesta de modificación presentada involucra o afecta a terceros como otros usuarios o propietarios de activos en Subestación (existente o ampliación), deberán establecerse acuerdos previos a la solicitud.
- b. En configuración interruptor y medio, cuando una bahía, objeto de la presente Convocatoria Pública, quede en un diámetro incompleto, el Transmisor deberá hacerse cargo del enlace entre el corte central y el otro barraje, de tal manera que dicho enlace pueda ser removido fácilmente en caso de instalación de nuevos equipos que completen el diámetro.

Se deben consultar los DSI , particularmente su Anexo 1.

Fecha Oficial de Entrada en Operación: 31/dic/2023

Descripción Convocatoria

UPME 04-2019

NOTAS (continuación): Las siguientes notas tienen carácter vinculante frente al alcance de la presente Convocatoria Pública UPME 04 – 2019.

- c. Corresponde a los involucrados en las Subestaciones objeto de la presente Convocatoria, llegar a acuerdos para la ubicación y/o disposición física de los equipos en cada subestación. En cualquier caso, se debe garantizar una disposición de alto nivel de confiabilidad.
- d. Todos los equipos o elementos a instalar, por motivo de la presente Convocatoria Pública UPME, deberán ser completamente nuevos y de última tecnología, fabricados bajo normas internacionales, y contar con sello de fabricación y certificado de producto RETIE según aplique.
- e. Están a cargo del Inversionista seleccionado, todos los elementos necesarios para la construcción, operación y mantenimiento de las obras, como por ejemplo sistemas de control, protecciones, comunicaciones e infraestructura asociada, sin limitarse a estos, y debe garantizar su compatibilidad con la infraestructura existente. En general, el Adjudicatario se debe hacer cargo de las adecuaciones necesarias para cumplir con el alcance del presente proyecto.
- f. El inversionista seleccionado deberá optimizar los espacios para la instalación de las bahías de línea a 500 kV y sus módulos de compensación inductiva maniobrable bajo carga.
- g. En la página WEB de la presente Convocatoria Pública, se encuentra disponible la información técnica y costos de conexión remitidos por ISA -ITCO S.A. E.S.P. con radicado UPME 20181100067612 y GEB S.A. E.S.P. con radicado UPME 20181100067362. La información específica relacionada con estos comunicados (anexos) pueden ser solicitadas en oficinas de la UPME en los términos señalados en el numeral 9 del presente Anexo 1, sin detrimento a lo anterior, el Inversionista podrá consultar a los propietarios de la infraestructura de manera directa. La información suministrada por la UPME no representa ninguna limitante y deberá ser evaluada por el Inversionista para lo de su interés, en concordancia con los numerales 5.5, Independencia del Proponente, y 5.6, Responsabilidad, de los DSI de la presente Convocatoria Pública.

Descripción Convocatoria

UPME 04-2019

NOTAS (continuación): Las siguientes notas tienen carácter vinculante frente al alcance de la presente Convocatoria Pública UPME 04 – 2019.

- h. Para las obras a desarrollar en la subestación La Loma 500 kV, el Inversionista deberá tener en cuenta los espacios que ocupa el proyecto objeto de la convocatoria UPME 01-2014 a cargo de Grupo Energía Bogotá S.A. E.S.P. Para las obras a desarrollar en la subestación Sogamoso 500 kV, el Inversionista deberá tener en cuenta los espacios que ocupa el proyecto objeto de la convocatoria UPME 04-2009 Sogamoso a cargo de INTERCOLOMBIA S.A. E.S.P. Se debe garantizar que los espacios de reserva (no utilizados por el presente Proyecto) en las subestaciones intervenidas, no se verán afectados o limitados para su utilización, por infraestructura (equipos, línea, edificaciones, etc.) desarrollada en el marco de la presente Convocatoria Pública. El Interventor deberá certificar el cumplimiento de la exigencia antes indicada. Lo anterior no implica que los espacios ocupados por las bahías construidas en la presente convocatoria se deban reponer en otro lugar, con excepción de aquellos casos en que el propietario de la subestación lo hubiese declarado antes del inicio de la convocatoria.
- i. El Inversionista seleccionado para la presente Convocatoria, deberá analizar y tomar las precauciones, realizar todos los estudios que apliquen y tomar cualquier medida preventiva o correctiva en todas las etapas del proyecto, incluida la operación y mantenimiento, con el fin que se minimice el riesgo o no existan afectaciones en el Sistema Interconectado Nacional – SIN por cualquier circunstancia que involucre o se derive de sus activos.
- j. La línea que se conectará entre la subestación La Loma y la subestación Sogamoso 500 kV deberá ser instalada en estructuras doble circuito. En todo su recorrido se deberá instalar un (1) solo circuito, el segundo se tenderá posteriormente y no hace parte de la presente Convocatoria.
- k. La instalación de la línea de transmisión La Loma – Sogamoso servirá como refuerzo de red para habilitar la conexión de plantas de generación eólicas y solares en el área de Guajira, Cesar – Magdalena - GCM.

Descripción Convocatoria UPME 04-2019

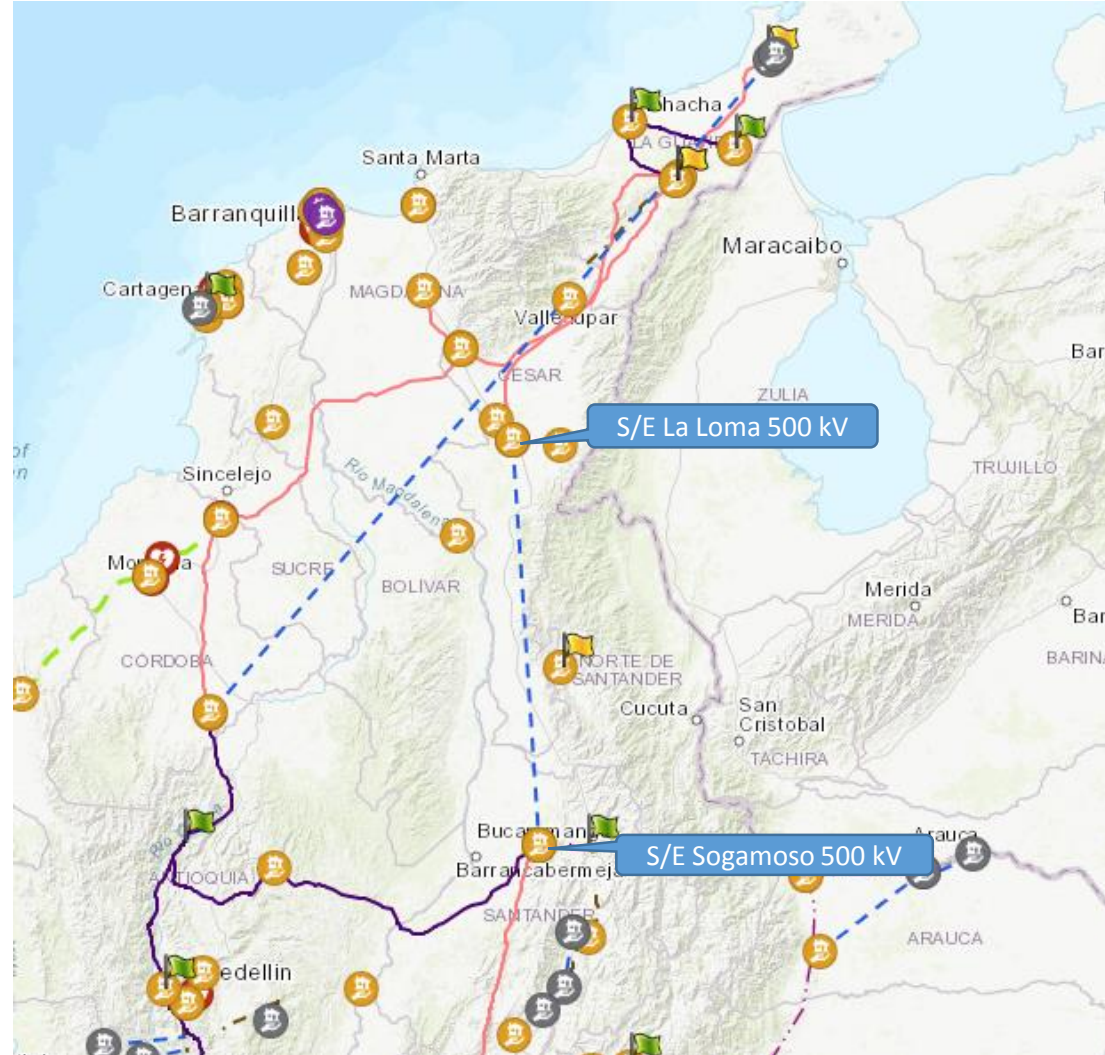

Se deben consultar los DSI , particularmente su Anexo 1.

Fecha Oficial de Entrada en Operación: 31/dic/2023

Descripción Convocatoria UPME 04-2019



Figura 1. Diagrama esquemático La Loma - Sogamoso 500 kV



Figura 2. Diagrama Unifilar La Loma 500 kV



Se deben consultar los DSI , particularmente su Anexo 1.

Fecha Oficial de Entrada en Operación: 31/dic/2023

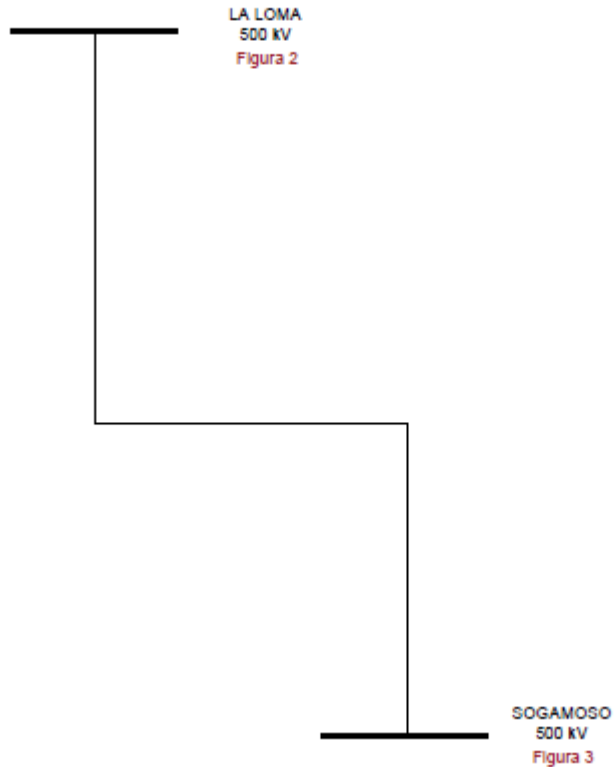
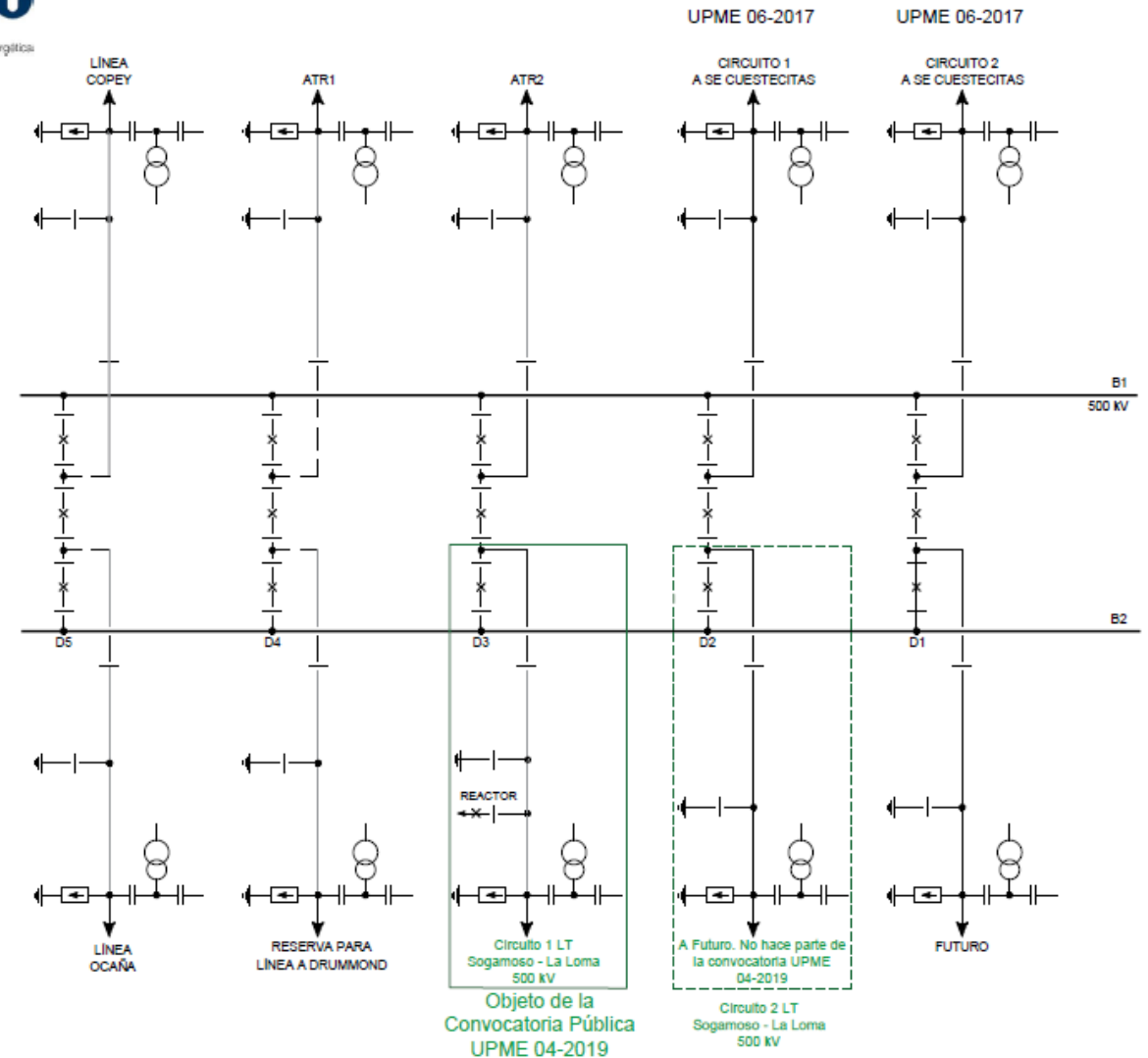
Descripción Convocatoria

UPME 04-2019



Figura 3. Diagrama Unifilar Sogamoso 500 kV

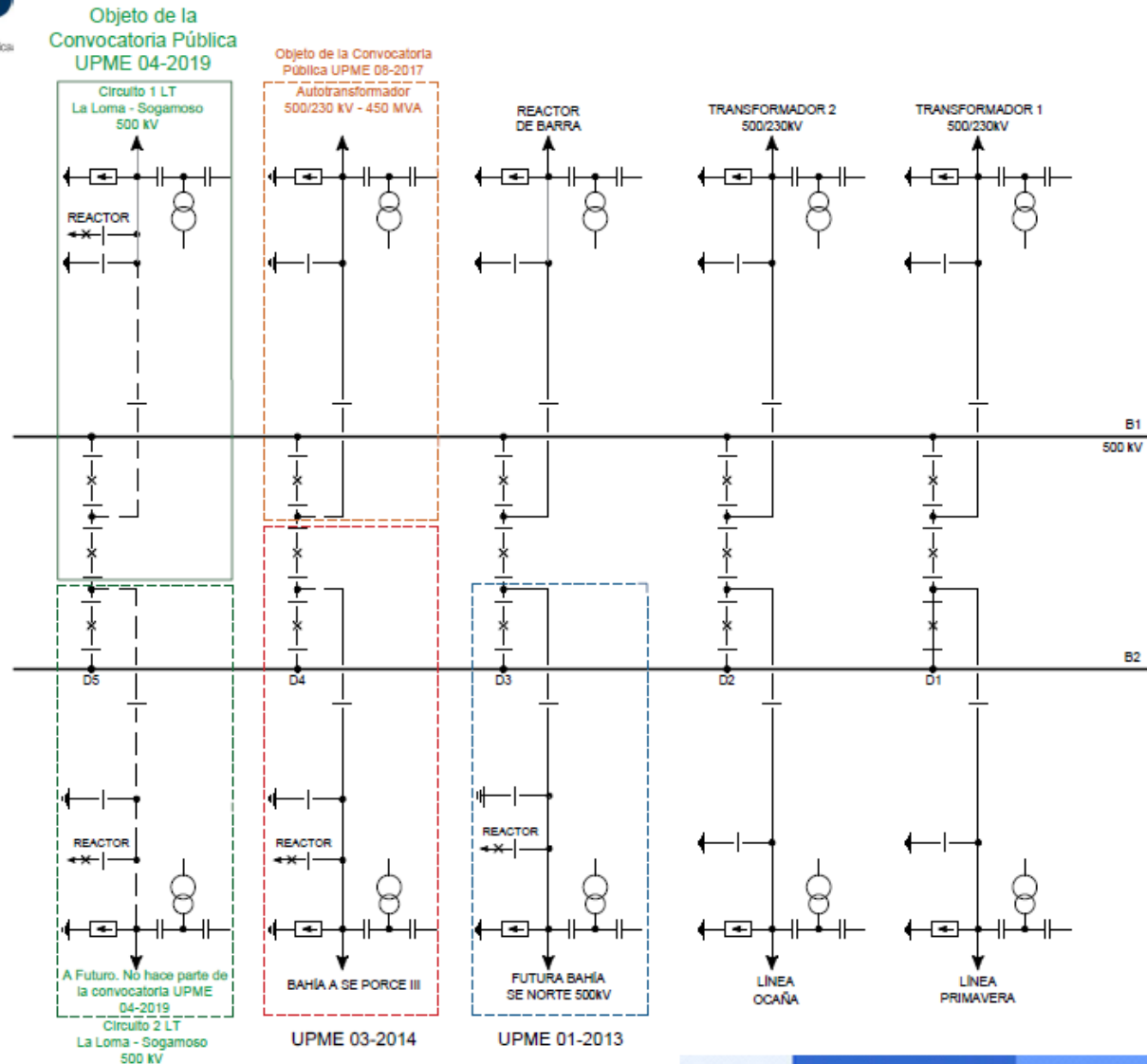

Fecha Oficial de Entrada en Operación: 31/dic/2023

Se deben consultar los DSI , particularmente su Anexo 1.

Cronograma - UPME 04-2019

CRONOGRAMA CONVOCATORIA UPME 04-2019		
	EVENTO	FECHA
1	Publicación de aviso de prensa, apertura, inicio de la venta de los Documentos de Selección del Inversionista y de los Términos de Referencia del Interventor, e inicio periodo de consultas de los Interesados	22-nov-19
2	Audiencia de Presentación del Proyecto (14:00 horas)	26-nov-19
3	Fecha límite para consultas y observaciones sobre los Términos de Referencia del Interventor	27-nov-19
4	Fecha límite para respuesta a las consultas y observaciones sobre los Términos de Referencia del Interventor	02-dic-19
5	Finalización venta de los Términos de Referencia del Interventor	05-dic-19
6	Fecha de presentación de Ofertas para la selección del Interventor	05-dic-19
7	Solicitud a los Oferentes para que corrijan fallas subsanables, si hay lugar a ello, en el proceso de selección del Interventor	10-dic-19
8	Plazo límite para corregir fallas subsanables, si hay lugar a ello, en el proceso de selección del Interventor	12-dic-19
9	Publicación de resultados de evaluación, en el proceso de selección del Interventor	16-dic-19
10	Observaciones de los Oferentes a la evaluación de la Oferta técnica y económica, en el proceso de selección del Interventor	18-dic-19
11	Fecha límite para Consultas sobre los Documentos de Selección del Inversionista (DSI)	19-dic-19
12	Respuesta a las observaciones de los Oferentes a la evaluación de la Oferta técnica y económica, en el proceso de selección del Interventor	20-dic-19
13	Selección del Escogido e informe a los Interesados sobre la selección del Interventor y el costo de Interventoría.	23-dic-19
14	Fecha límite para respuesta a las consultas a los Documentos de Selección del Inversionista	10-ene-20
15	Finalización venta de los Documentos de Selección para Inversionistas	12-feb-20
16	Presentación de Propuestas (Apertura Sobre No. 1) en el proceso de selección del Inversionista	13-feb-20

17	Fecha límite para apertura del Sobre No. 2 en el proceso de selección del Inversionista	Al quinto día hábil posterior a la ocurrencia del evento anterior
18	Fecha límite para envío a la CREG los resultados de la Convocatoria Pública UPME	1 día hábil posterior a la fecha de apertura del Sobre No. 2
19	Obligaciones del Adjudicatario previos a la fecha del cierre de la Convocatoria Pública, de conformidad con el numeral 8.2 de los DSI	Dentro de los 10 días hábiles posteriores a la fecha de apertura del Sobre No. 2
20	Expedición y envío a la CREG del concepto UPME sobre el cumplimiento de los requisitos exigidos para la aprobación del IAE	Dentro de los 3 días hábiles posteriores a la ocurrencia del evento anterior
21	Firma del Contrato de Interventoría	Dentro de los 10 días hábiles posteriores a oficialización de la resolución de Ingresos

ALERTAS TEMPRANAS

1. Aspectos a tener en cuenta - Alertas Tempranas:

El documento *“Análisis área de estudio preliminar y alertas tempranas”* es exclusivamente de carácter ilustrativo y no puede o debe considerarse como una asesoría en materia de inversiones, legal, fiscal o de cualquier otra naturaleza por parte de la UPME. En el área de estudio se evaluaron diferentes variables físicas, bióticas y socioeconómicas.

- Este documento No hace parte de los DSI.
- Se encuentra publicado en la WEB y sus anexos pueden solicitarse a la UPME.
- Información de carácter ilustrativo.
- La fuente de la información de este documento es secundaria y se aclara que el documento en general fue **realizado en el año 2018**
- Es responsabilidad del Inversionista realizar sus propios estudios y análisis.



2. Descripción área de estudio UPME 04-2019

Localización general del área de estudio preliminar

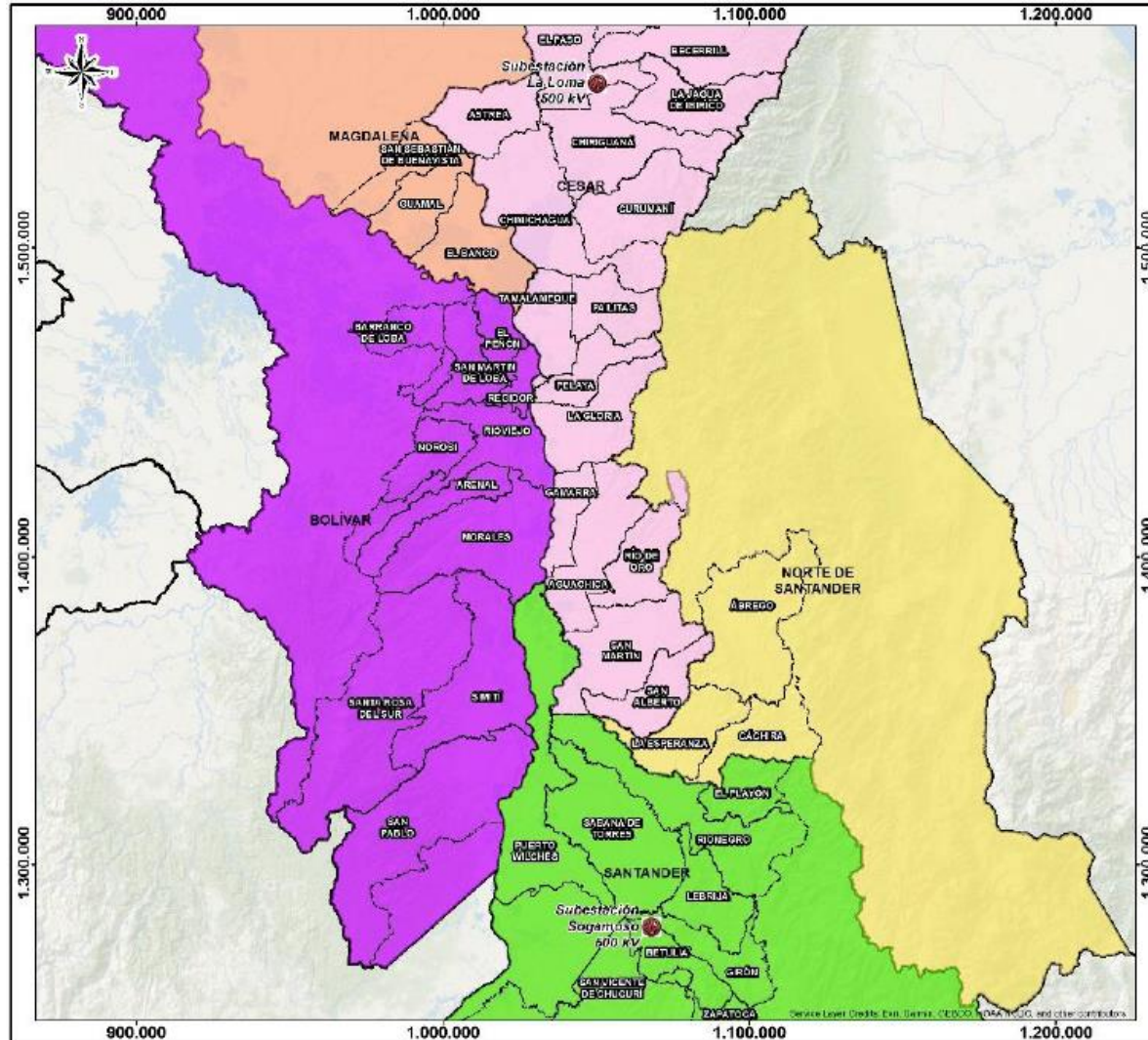

UBICACIÓN GEOGRÁFICA DEL ÁREA DE ESTUDIO PRELIMINAR		
DEPARTAMENTO	CORPORACIÓN	MUNICIPIO
Bolívar	Corporación autónoma regional del sur de Bolívar (CSB)	El Peñón
		Morales
		Regidor
		Río Viejo
		San Martín de Loba
		Simití
Santander	Corporación autónoma regional de Santander (CAS)	Betulia
	Corporación autónoma regional para la defensa de la meseta de Bucaramanga (CDBM)	Sabana de Torres
		Puerto Wilches
		Girón
		Lebrija
		Rionegro
Norte de Santander	Corporación Autónoma Regional del Norte de Santander (COPONOR)	Ábrego
		Cáchira
		Convención
		El Carmen
		La Esperanza
		Ocaña
Magdalena	Corporación autónoma regional del Magdalena (CORPOMAG)	El Banco
Cesar	Corporación Autónoma Regional del Cesar (CORPOCESAR)	Aguachica
		Astrea
		Chimichagua
		Chiriguáná
		Curumaní
		El Paso
		Gamarra
		González
		La Gloria
		La Jagua de Ibirico
		Pailitas
		Pelaya
		Río de Oro
		San Alberto
		San Martín
		Tamalameque

2. Descripción área de estudio UPME 04-2019

Sensibilidad de amenaza por remoción en masa

Susceptibilidad a la inundación

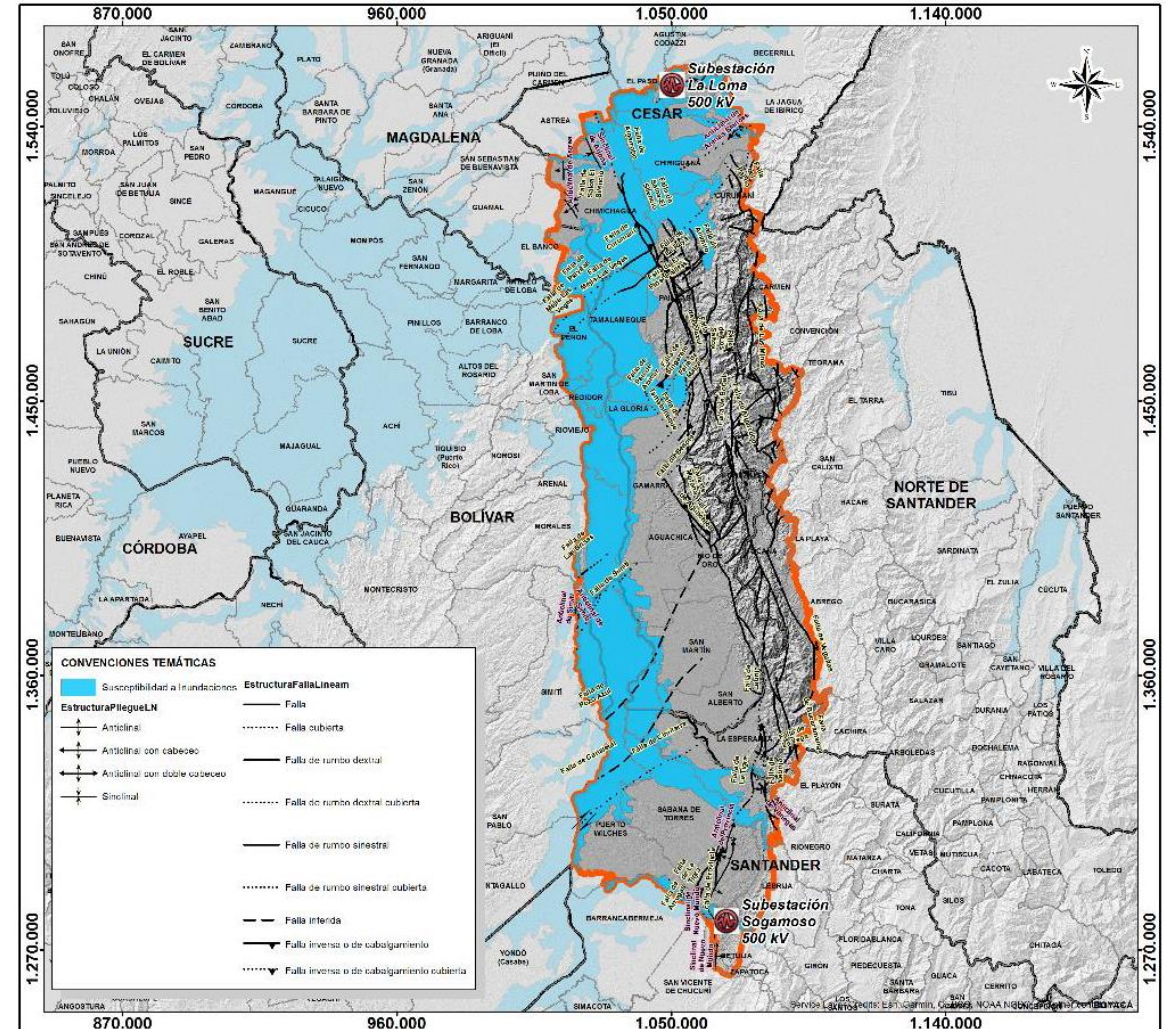
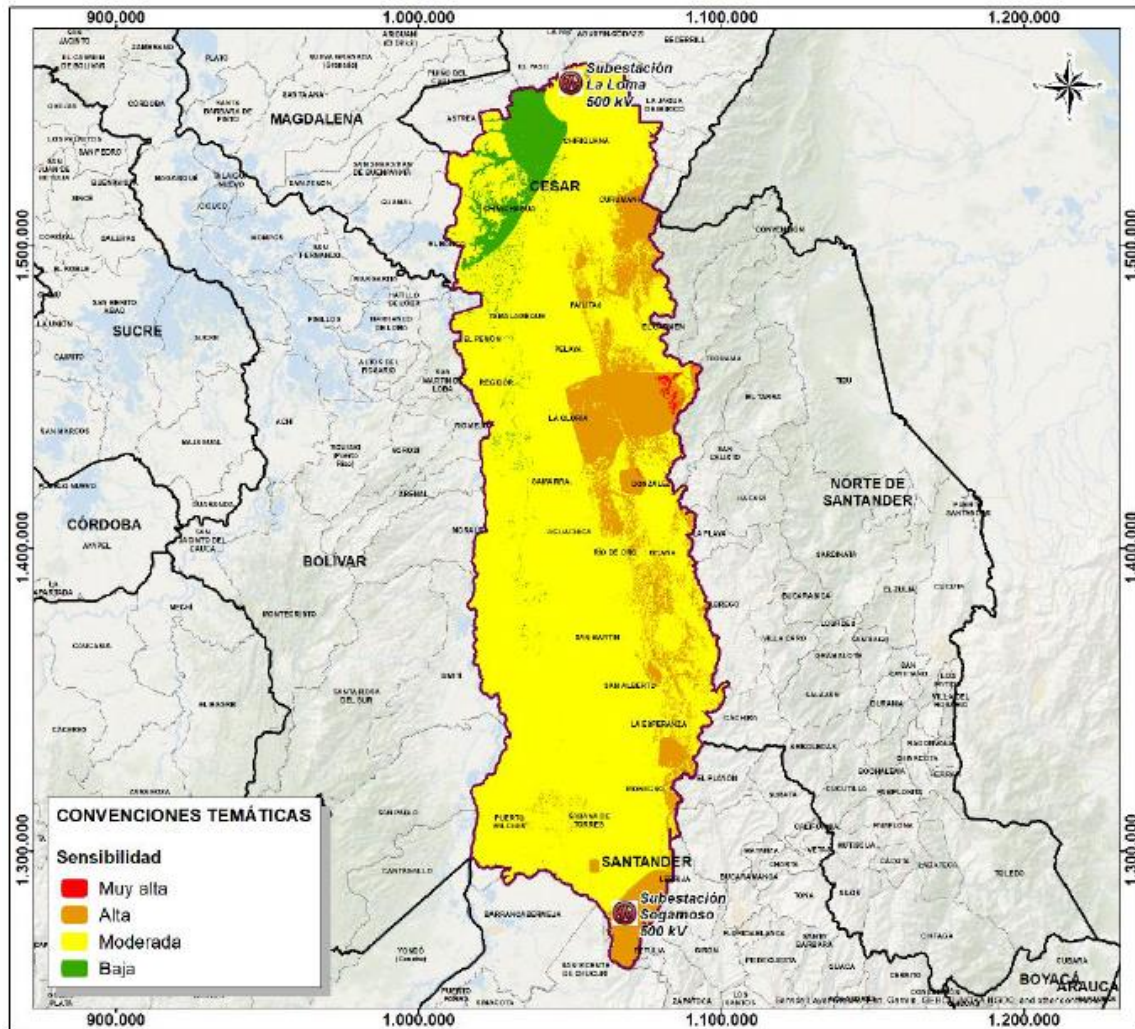

2. Descripción área de estudio UPME 04-2019

Áreas protegidas (RUNAP)

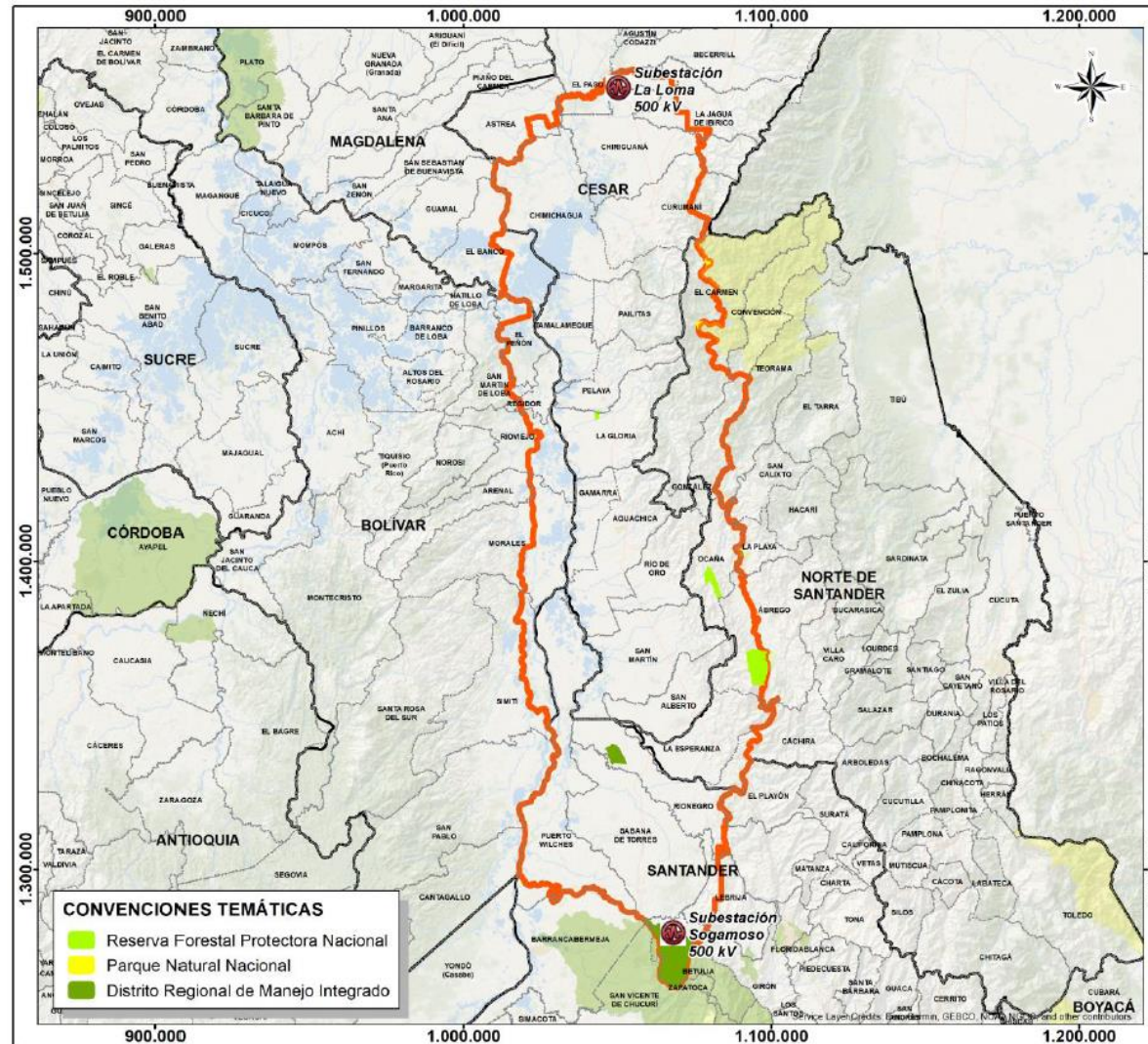

2. Descripción área de estudio UPME 04-2019

Zonificación reservas forestales

Ecosistemas sensibles y/o estratégicos

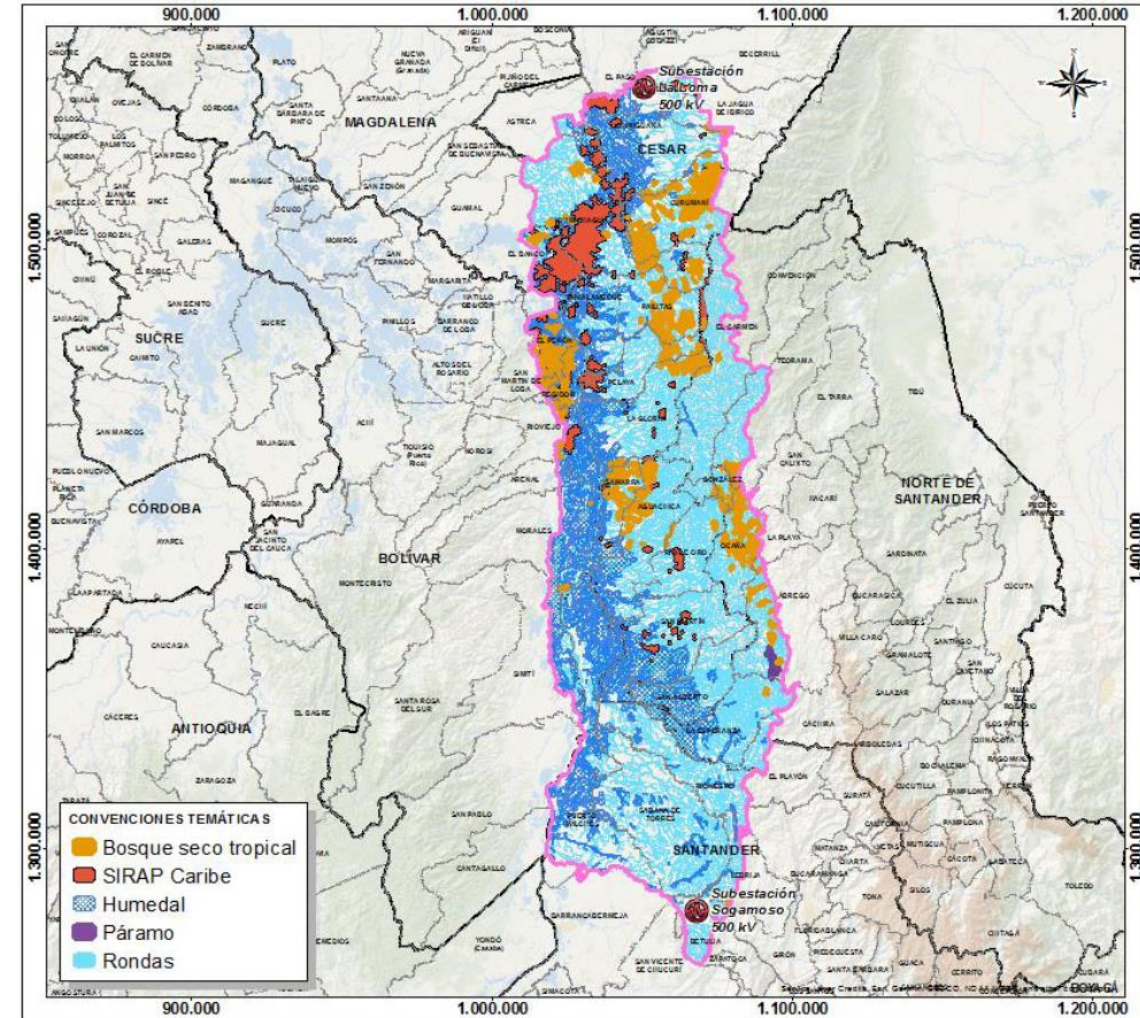
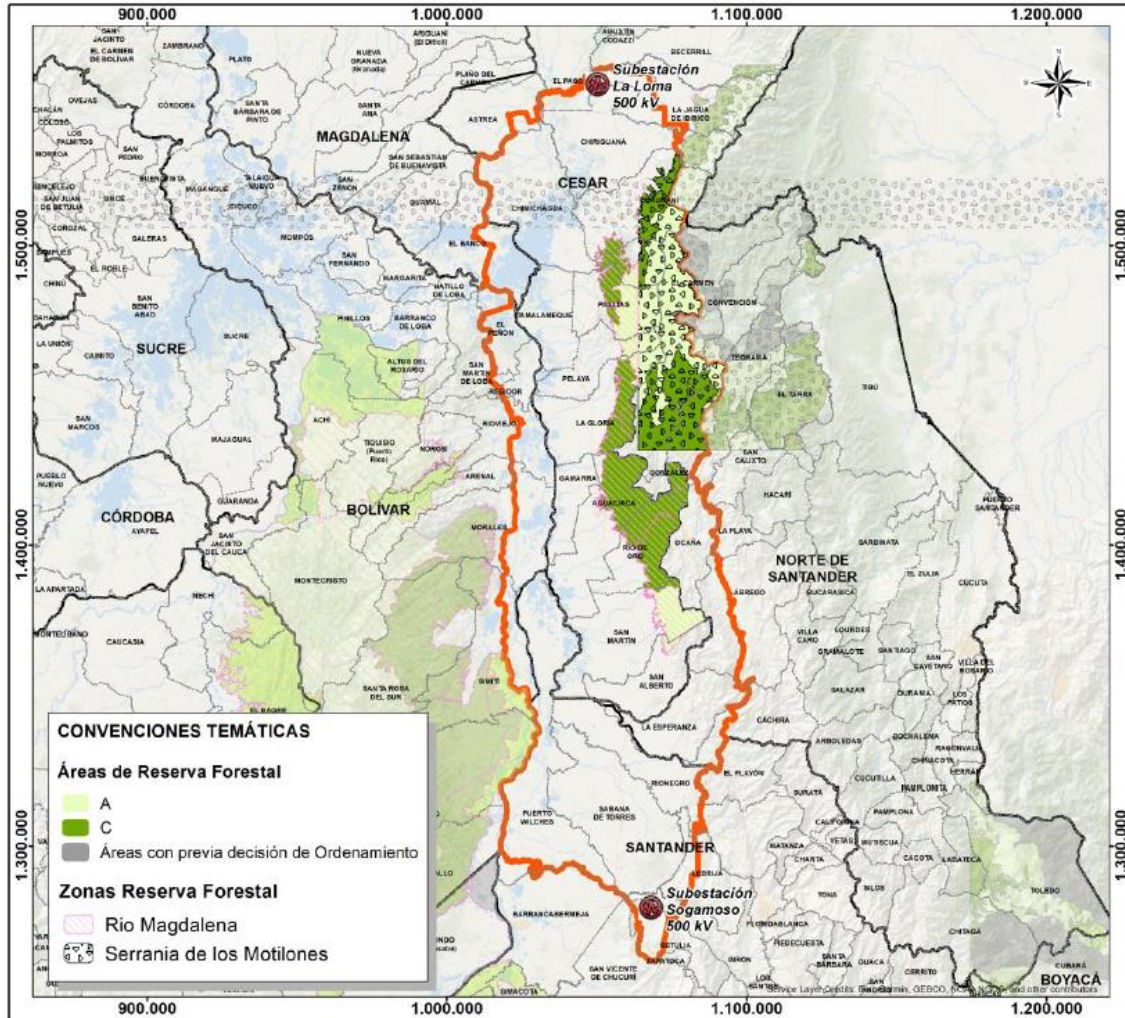

2. Descripción área de estudio UPME 04-2019

Infraestructura aeroportuaria

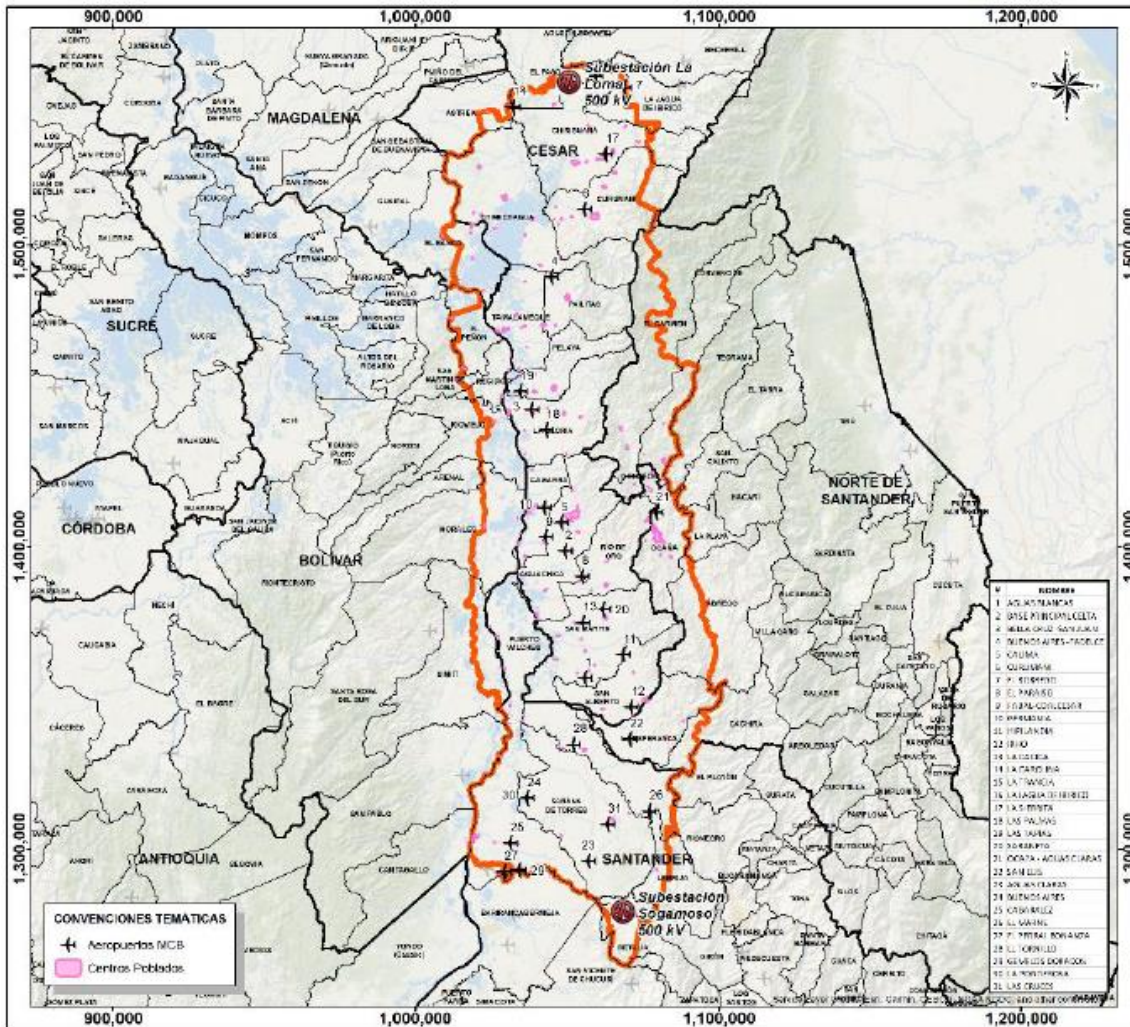

Proyectos licenciados de hidrocarburos

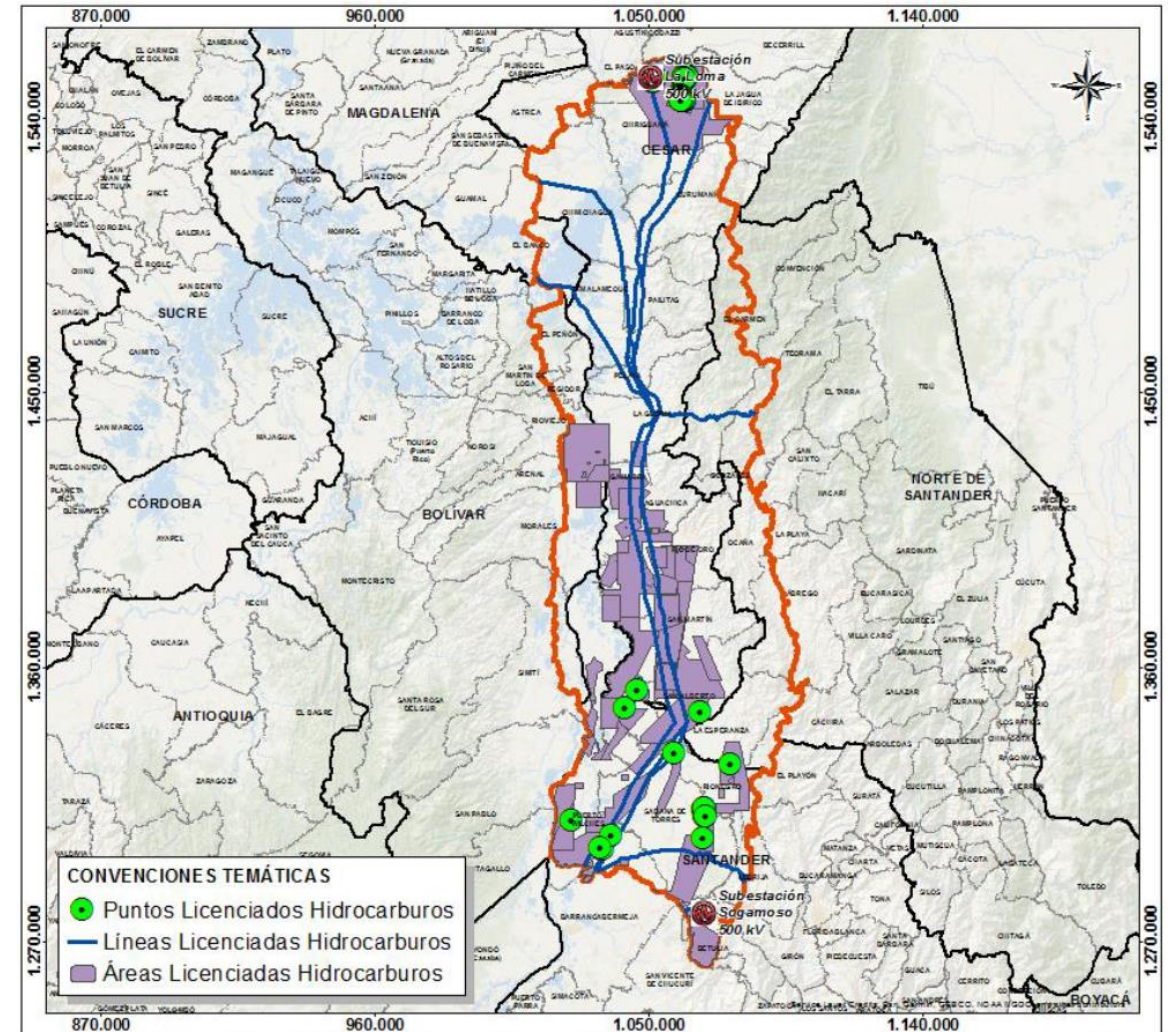

2. Descripción área de estudio UPME 04-2019

Títulos mineros

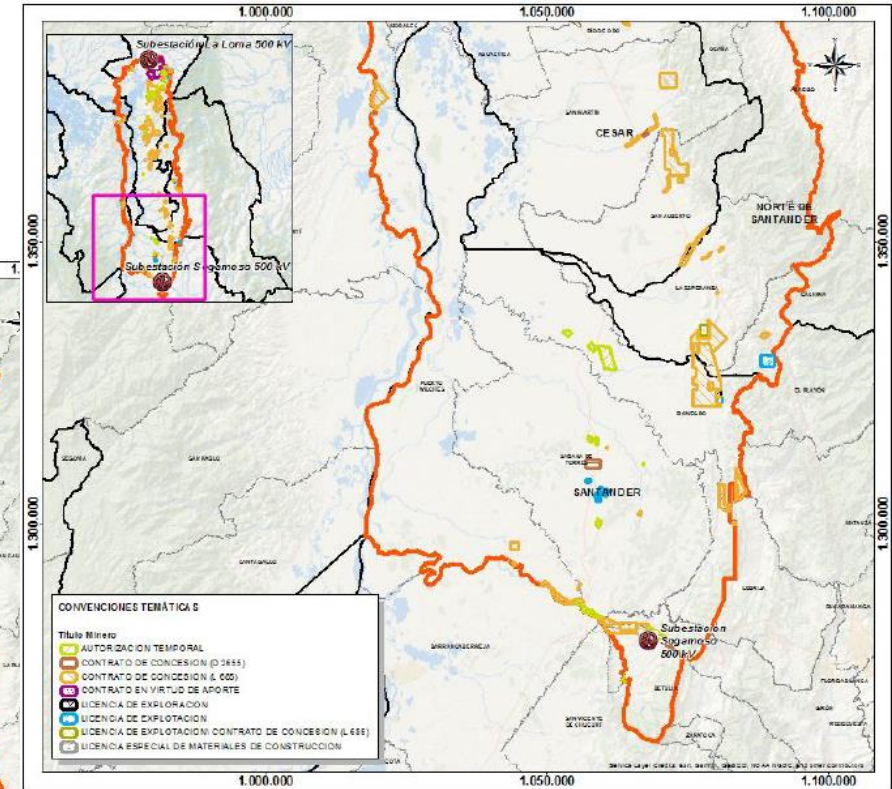
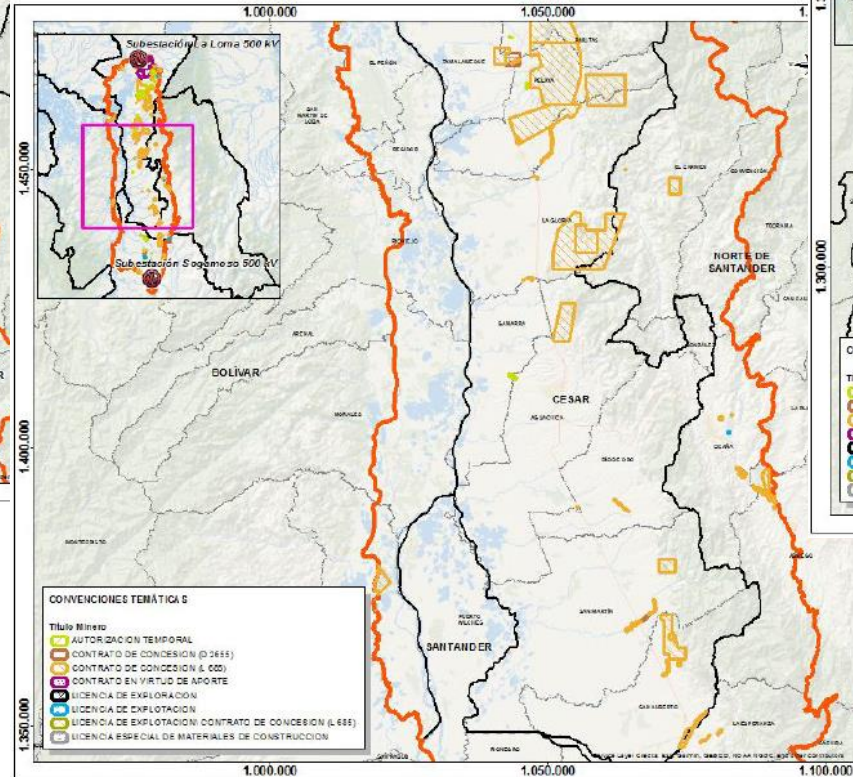
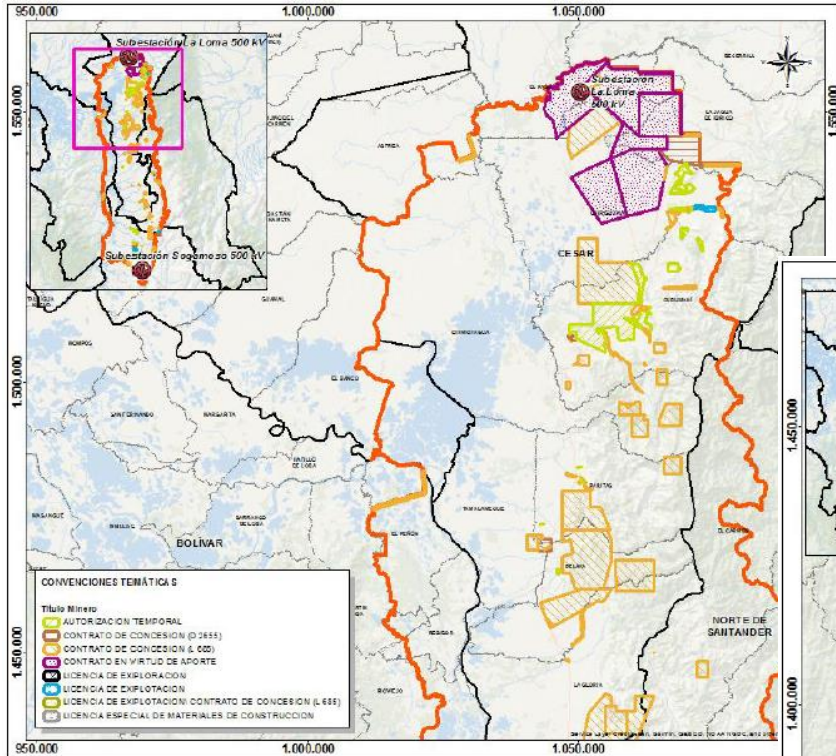

2. Descripción área de estudio UPME 04-2019

Proyectos de infraestructura vial licenciados

Proyectos sector eléctrico

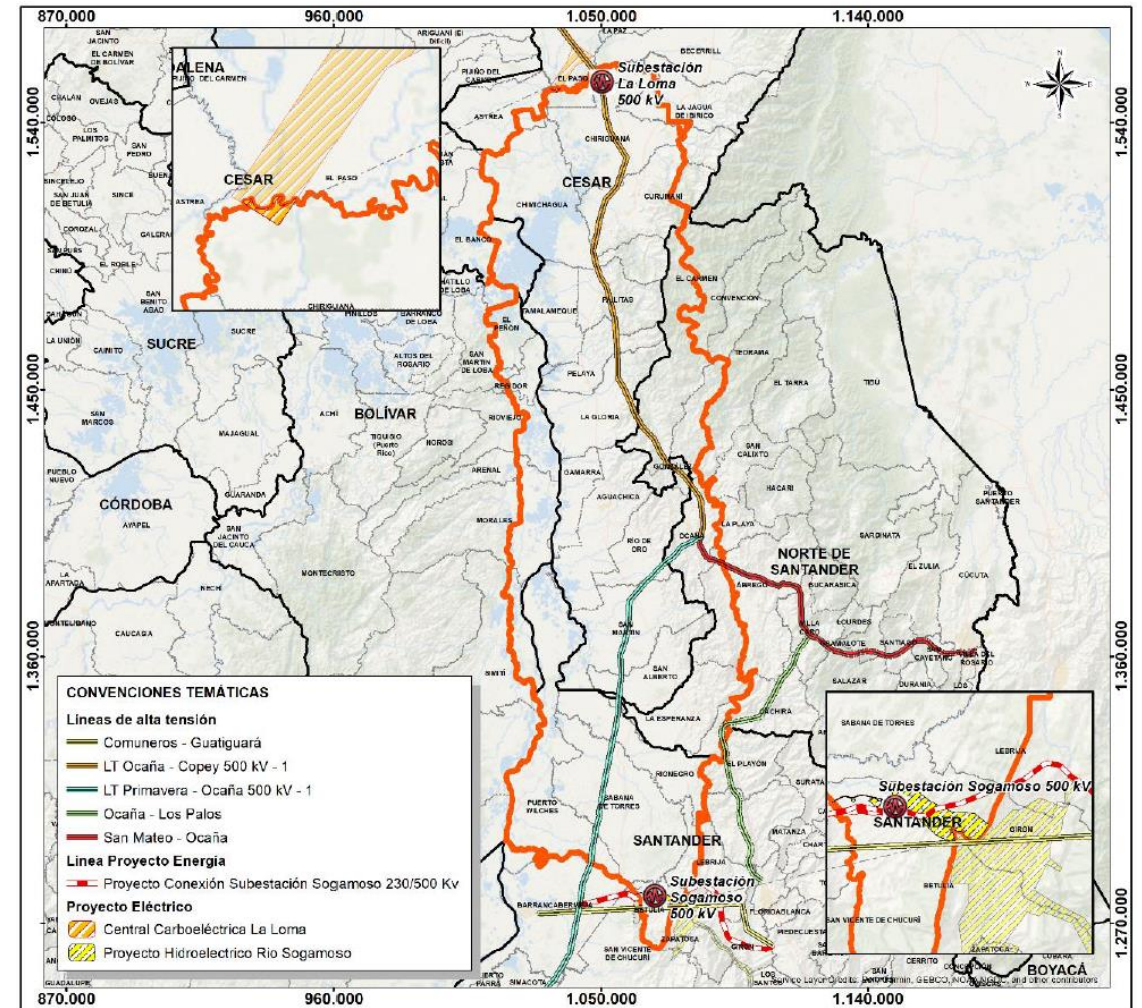
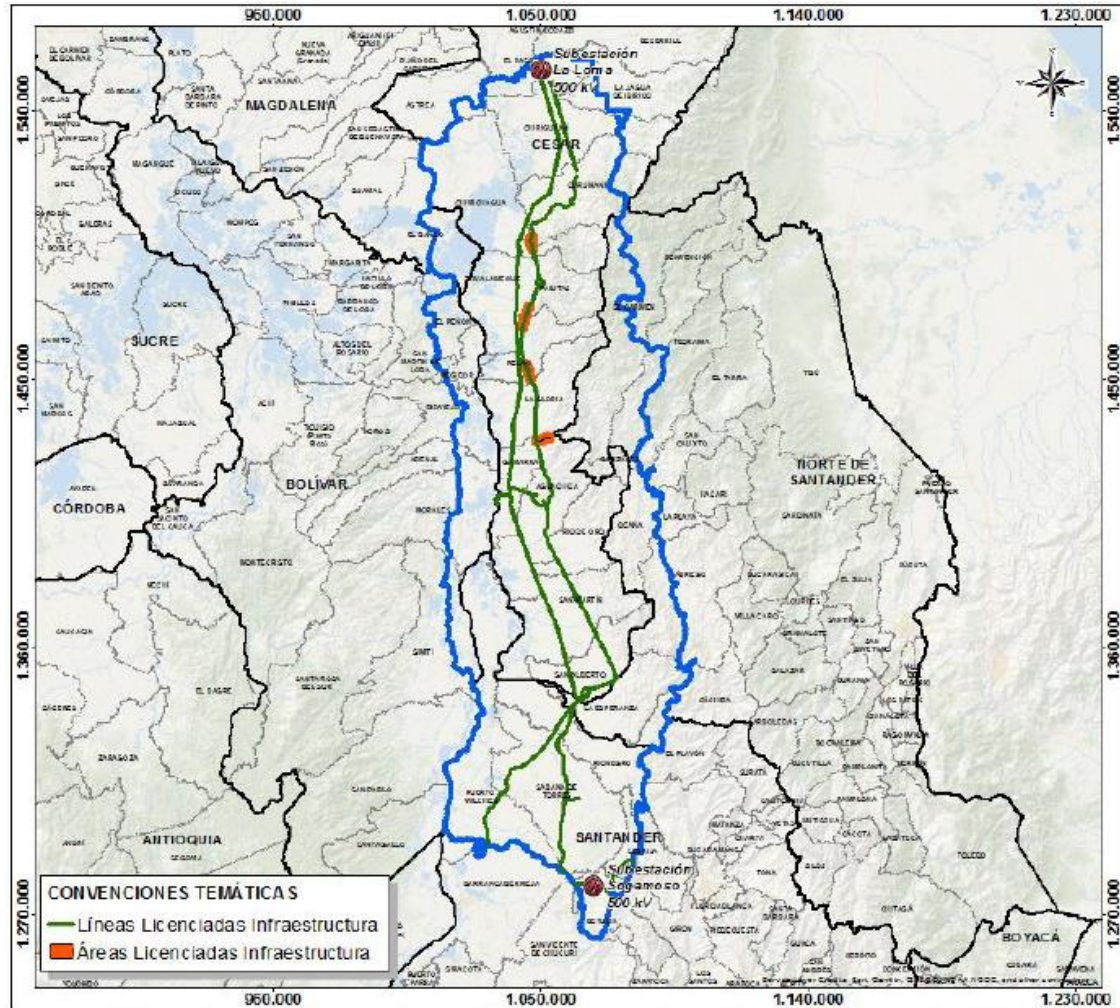

2. Descripción área de estudio UPME 04-2019

Sensibilidad de variable Desminado Humanitario

Presencia de grupos armados

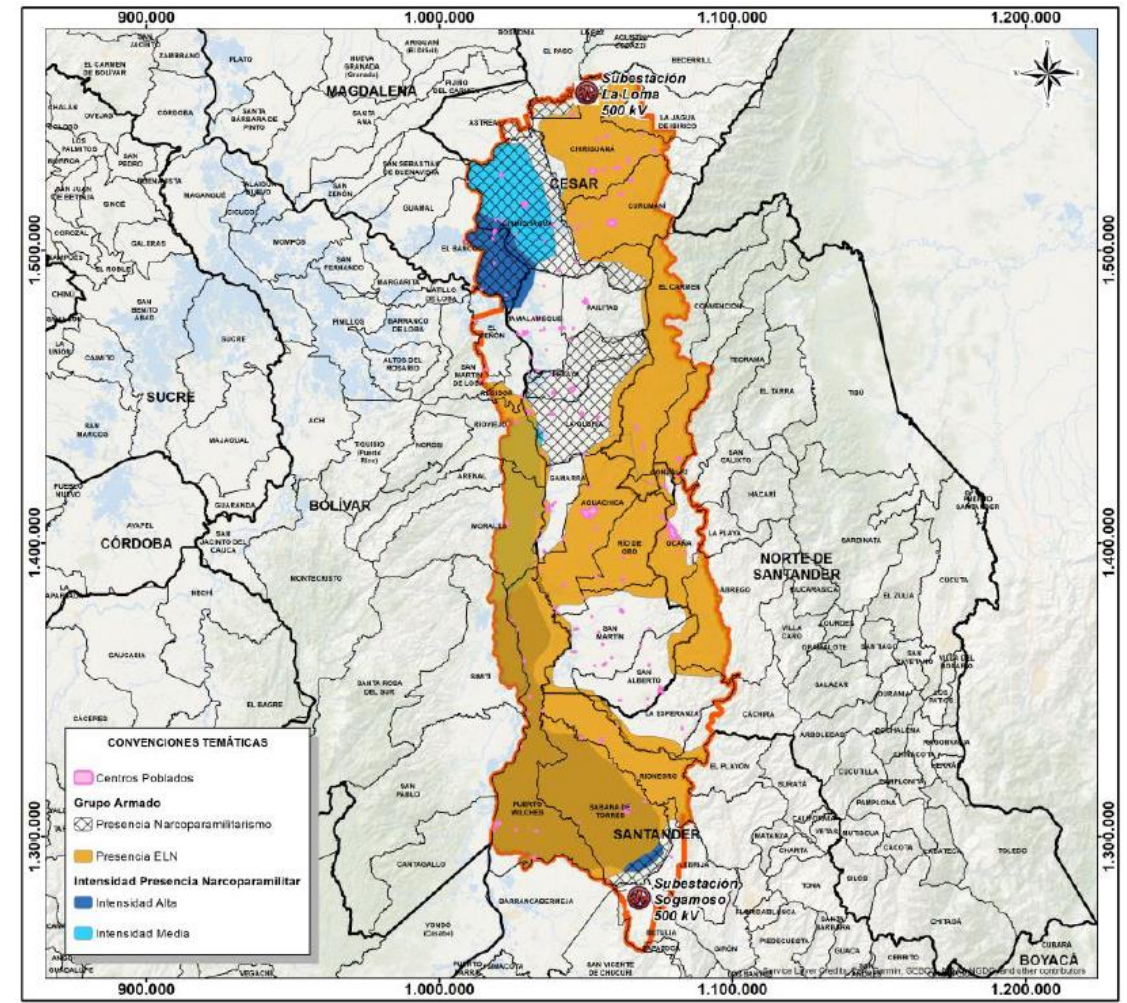
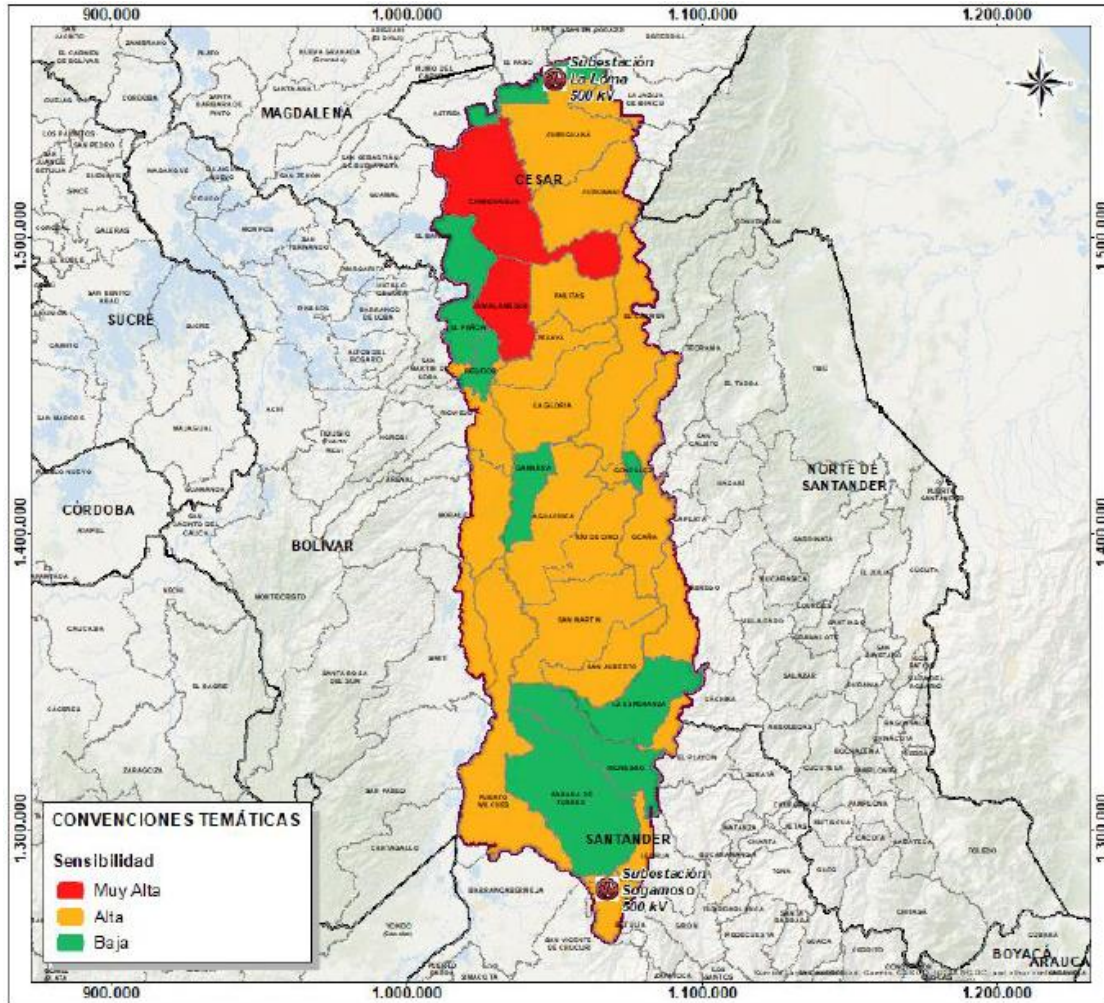

Fuente: Consultor, 2018 a partir de Fundación Paz y Reconciliación, 2015; Instituto de Estudios para el Desarrollo y la Paz - Indepaz, 2017

Gracias



@upmeoficial



Upme (Oficial)



www.upme.gov.co

