

OBJETO DE LA CONVOCATORIA
 PÚBLICA UPME STR 02-2016

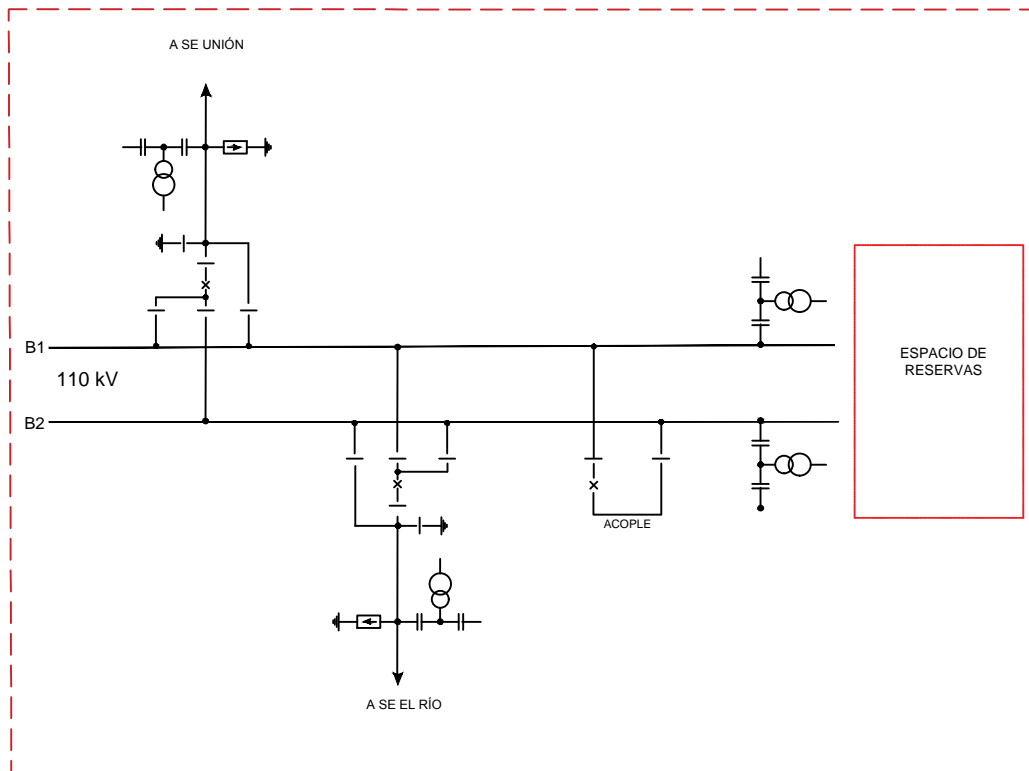

FIGURA 6
 ESQUEMA UNIFILAR SUBESTACIÓN
 MAGDALENA 110 kV