

OBJETO DE LA CONVOCATORIA  
 PÚBLICA UPME STR 02-2016

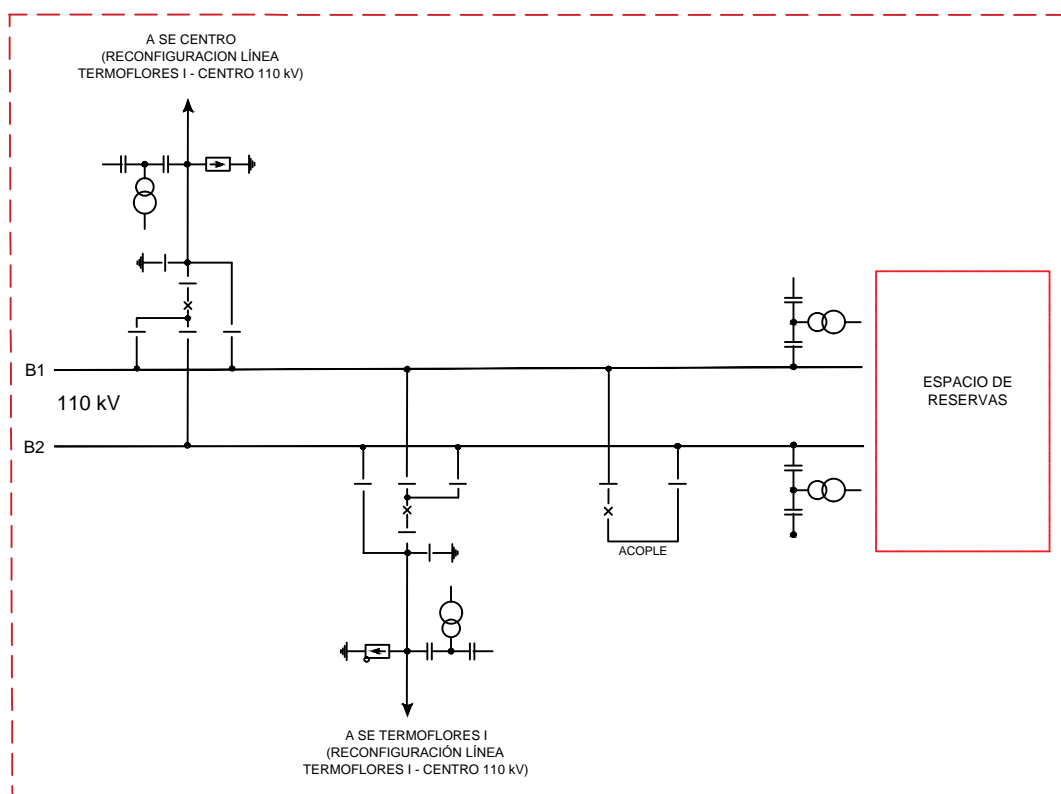

FIGURA 3  
 ESQUEMA UNIFILAR SUBESTACIÓN  
 ESTADIO 110 kV